

LORD

en Instruction for use



M4

Microwave 4 in 1

PRECAUTIONS TO AVOID POSSIBLE EXPOSURE TO EXCESSIVE MICROWAVE ENERGY

(a) Do not attempt to operate this oven with the door open since this can result in harmful exposure to microwave energy. It is important not to break or tamper with the safety interlocks.

(b) Do not place any object between the oven front face and the door or allow soil or cleaner residue to accumulate on sealing surfaces.

(c) **WARNING:** If the door or door seals are damaged, the oven must not be operated until it has been repaired by a competent person.

ADDENDUM

If the apparatus is not maintained in a good state of cleanliness, its surface could be degraded and affect the lifespan of the apparatus and lead to a dangerous situation.

Specifications

Model:	M4
Rated Voltage:	230V~50Hz
Rated Input Power(Microwave):	1450W
Rated Output Power(Microwave):	900W
Rated Input Power(Grill):	1600W
Rated Input Power(Convection):	2500W
Oven Capacity:	25L
Turntable Diameter:	Ø 315mm
External Dimensions:	513×500×307mm
Net Weight:	Approx. 18.24 kg

IMPORTANT SAFETY INSTRUCTIONS

WARNING

To reduce the risk of fire, electric shock, injury to persons or exposure to excessive microwave oven energy when using your appliance, follow basic precautions, including the following:

1. Read and follow the specific: "PRECAUTIONS TO AVOID POSSIBLE EXPOSURE TO EXCESSIVE MICROWAVE ENERGY".
2. This appliance can be used by children aged from 8 years and above and persons with reduced physical, sensory or mental capabilities or lack of experience and knowledge if they have been given supervision or instruction concerning use of the appliance in a safe way and understand the hazards involved. Children shall not play with the appliance. Cleaning and user maintenance shall not be made by children unless they are older than 8 and supervised. Children less than 8 years of age shall be kept away unless continuously supervised.
3. Keep the appliance and its cord out of reach of children less than 8 years.
4. If the supply cord is damaged, it must be replaced by the manufacturer, its service agent or similarly qualified persons in order to avoid a hazard. (For appliance with type Y attachment)
5. **WARNING:** Ensure that the appliance is switched off before replacing the lamp to avoid the possibility of electric shock.

6. WARNING: It is hazardous for anyone other than a competent person to carry out any service or repair operation that involves the removal of a cover which gives protection against exposure to microwave energy.
7. WARNING: Liquids and other foods must not be heated in sealed containers since they are liable to explode.
8. When heating food in plastic or paper containers, keep an eye on the oven due to the possibility of ignition.
9. Only use utensils that are suitable for use in microwave ovens.
10. If smoke is emitted, switch off or unplug the appliance and keep the door closed in order to stifle any flames.
11. Microwave heating of beverages can result in delayed eruptive boiling, therefore care must be taken when handling the container.
12. The contents of feeding bottles and baby food jars shall be stirred or shaken and the temperature checked before consumption, in order to avoid burns.
13. Eggs in their shell and whole hard-boiled eggs should not be heated in microwave ovens since they may explode, even after microwave heating has ended.
14. The oven should be cleaned regularly and any food deposits removed.
15. Failure to maintain the oven in a clean condition could lead to deterioration of the surface that could adversely affect the life of the appliance and possibly result in a hazardous situation.

16. The appliance must not be installed behind a decorative door in order to avoid overheating. (This is not applicable for appliances with decorative door.)
17. Only use the temperature probe recommended for this oven. (for ovens provided with a facility to use a temperature-sensing probe.)
18. The microwave oven shall not be placed in a cabinet unless it has been tested in a cabinet.
19. The microwave oven must be operated with the decorative door open. (for ovens with a decorative door.)
20. This appliance is intended to be used in household and similar applications such as:
 - staff kitchen areas in shops, offices and other working environments;
 - by clients in hotels, motels and other residential type environments;
 - farm houses;
 - bed and breakfast type environments.
21. The microwave oven is intended for heating food and beverages. Drying of food or clothing and heating of warming pads, slippers, sponges, damp cloth and similar may lead to risk of injury, ignition or fire.
22. Metallic containers for food and beverages are not allowed during microwave cooking.
23. The appliance shall not be cleaned with a steam cleaner.
24. The appliance is intended to be used freestanding.
25. The rear surface of appliances shall be placed against a wall.

26. Steam cleaner is not to be used.
27. Surface of a storage drawer can get hot.
28. Do not use harsh abrasive cleaners or sharp metal scrapers to clean the oven door glass since they can scratch the surface, which may result in shattering of the glass.
29. WARNING: The appliance and its accessible parts become hot during use. Care should be taken to avoid touching heating elements. Children less than 8 years of age shall be kept away unless continuously supervised.
30. During use the appliance becomes hot. Care should be taken to avoid touching heating elements inside the oven.
31. WARNING: Accessible parts may become hot during use. Young children should be kept away.
32. WARNING: When the appliance is operated in the combination mode, children should only use the oven under adult supervision due to the temperatures generated.

READ CAREFULLY AND KEEP FOR FUTURE REFERENCE

To Reduce the Risk of Injury to Persons Grounding Installation

DANGER

Electric Shock Hazard
Touching some of the internal components can cause serious personal injury or death. Do not disassemble this appliance.

WARNING

Electric Shock Hazard
Improper use of the grounding can result in electric shock. Do not plug into an outlet until appliance is properly installed and grounded.

This appliance must be grounded. In the event of an electrical short circuit, grounding reduces the risk of electric shock by providing an escape wire for the electric current. This appliance is equipped with a cord having a grounding wire with a grounding plug. The plug must be plugged into an outlet that is properly installed and grounded.

Consult a qualified electrician or serviceman if the grounding instructions are not completely understood or if doubt exists as to whether the appliance is properly grounded. If it is necessary to use an extension cord, use only a 3-wire extension cord.

1. A short power-supply cord is provided to reduce the risks resulting from becoming entangled in or tripping over a longer cord.
2. If a long cord set or extension cord is used:
 - 1)The marked electrical rating of the cord set or extension cord should be at least as great as the electrical rating of the appliance.
 - 2)The extension cord must be a grounding-type 3-wire cord.
 - 3)The long cord should be arranged so that it will not drape over the counter top or tabletop where it can be pulled on by children or tripped over unintentionally.

CLEANING

Be sure to unplug the appliance from the power supply.

1. Clean the cavity of the oven after using with a slightly damp cloth.
2. Clean the accessories in the usual way in soapy water.
3. The door frame and seal and neighbouring parts must be cleaned carefully with a damp cloth when they are dirty.
4. Do not use harsh abrasive cleaners or sharp metal scrapers to clean the oven door glass since they can scratch the surface, which may result in shattering of the glass.
5. **Cleaning Tip**---For easier cleaning of the cavity walls that the food cooked can touch: Place half a lemon in a bowl, add 300ml (1/2 pint) water and heat on 100% microwave power for 10 minutes. Wipe the oven clean using a soft, dry cloth.

UTENSILS

CAUTION

Personal Injury Hazard

It is hazardous for anyone other than a competent person to carry out any service or repair operation that involves the removal of a cover which gives protection against exposure to microwave energy.

See the instructions on "Materials you can use in microwave oven or to be avoided in microwave oven."

There may be certain non-metallic utensils that are not safe to use for microwaving. If in doubt, you can test the utensil in question following the procedure below.

Utensil Test:

1. Fill a microwave-safe container with 1 cup of cold water (250ml) along with the utensil in question.
2. Cook on maximum power for 1 minute.
3. Carefully feel the utensil. If the empty utensil is warm, do not use it for microwave cooking.
4. Do not exceed 1 minute cooking time.

Materials you can use in microwave oven

Utensils	Remarks
Browning dish	Follow manufacturer's instructions. The bottom of browning dish must be at least 3/16 inch (5mm) above the turntable. Incorrect usage may cause the turntable to break.
Dinnerware	Microwave-safe only. Follow manufacturer's instructions. Do not use cracked or chipped dishes.
Glass jars	Always remove lid. Use only to heat food until just warm. Most glass jars are not heat resistant and may break.
Glassware	Heat-resistant oven glassware only. Make sure there is no metallic trim. Do not use cracked or chipped dishes.
Oven cooking bags	Follow manufacturer's instructions. Do not close with metal tie. Make slits to allow steam to escape.
Paper plates and cups	Use for short-term cooking/warming only. Do not leave oven unattended while cooking.
Paper towels	Use to cover food for reheating and absorbing fat. Use with supervision for a short-term cooking only.
Parchment paper	Use as a cover to prevent splattering or a wrap for steaming.
Plastic	Microwave-safe only. Follow the manufacturer's instructions. Should be labeled "Microwave Safe". Some plastic containers soften, as the food inside gets hot. "Boiling bags" and tightly closed plastic bags should be slit, pierced or vented as directed by package.
Plastic wrap	Microwave-safe only. Use to cover food during cooking to retain moisture. Do not allow plastic wrap to touch food.
Thermometers	Microwave-safe only (meat and candy thermometers).
Wax paper	Use as a cover to prevent splattering and retain moisture.

Materials to be avoided in microwave oven

Utensils	Remarks
Aluminum tray	May cause arcing. Transfer food into microwave-safe dish.
Food carton with metal handle	May cause arcing. Transfer food into microwave-safe dish.
Metal or metal-trimmed utensils	Metal shields the food from microwave energy. Metal trim may cause arcing.
Metal twist ties	May cause arcing and could cause a fire in the oven.
Paper bags	May cause a fire in the oven.
Plastic foam	Plastic foam may melt or contaminate the liquid inside when exposed to high temperature.
Wood	Wood will dry out when used in the microwave oven and may split or crack.

SETTING UP YOUR OVEN

Names of Oven Parts and Accessories

Remove the oven and all materials from the carton and oven cavity.

Your oven comes with the following accessories:

Glass tray	1
Turntable ring assembly	1
Instruction Manual	1

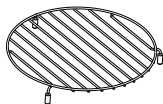
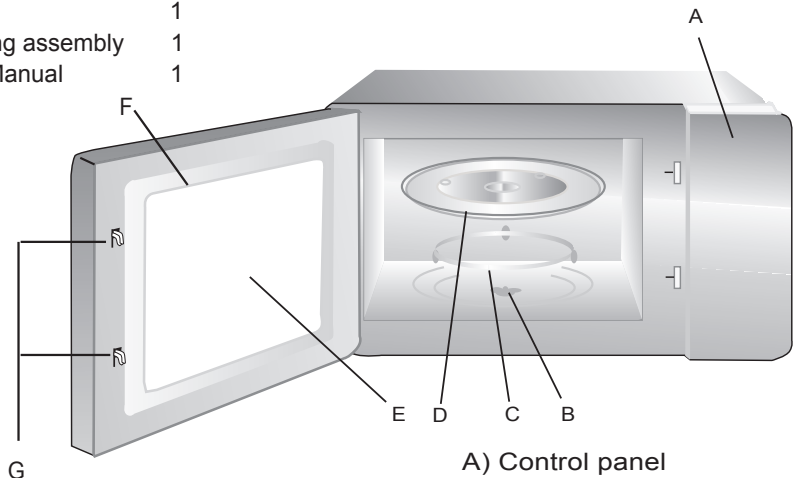

Grill Rack(Can not be used in microwave function and must be placed on the glass tray)

- A) Control panel
- B) Turntable shaft
- C) Turntable ring assembly
- D) Glass tray
- E) Observation window
- F) Door assembly
- G) Safety interlock system

Turntable Installation

Hub (underside)



- a. Never place the glass tray upside down. The glass tray should never be restricted.
- b. Both glass tray and turntable ring assembly must always be used during cooking.
- c. All food and containers of food are always placed on the glass tray for cooking.
- d. If glass tray or turntable ring assembly cracks or breaks, contact your nearest authorized service center.

Countertop Installation

Remove all packing material and accessories. Examine the oven for any damage such as dents or broken door. Do not install if oven is damaged.

Cabinet: Remove any protective film found on the microwave oven cabinet surface. Do not remove the light brown Mica cover that is attached to the oven cavity to protect the magnetron.

Installation

1. Select a level surface that provide enough open space for the intake and/or outlet vents.

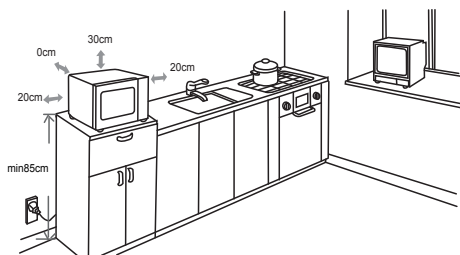

(1) The minimum installation height is 85cm.

(2) The rear surface of appliance shall be placed against a wall.

Leave a minimum clearance of 30cm above the oven, a minimum clearance of 20cm is required between the oven and any adjacent walls.

(3) Do not remove the legs from the bottom of the oven.

(4) Blocking the intake and/or outlet openings can damage the oven.

(5) Place the oven as far away from radios and TV as possible. Operation of microwave oven may cause interference to your radio or TV reception.

2. Plug your oven into a standard household outlet. Be sure the voltage and the frequency is the same as the voltage and the frequency on the rating label.

WARNING: Do not install oven over a range cooktop or other heat-producing appliance. If installed near or over a heat source, the oven could be damaged and the warranty would be void.

The accessible surface may be hot during operation.



OPERATION INSTRUCTION

This microwave oven uses modern electronic control to adjust cooking parameters to meet your needs better for cooking.

1. Clock Setting

When the microwave oven is electrified, the oven will display "0:00", buzzer will ring once.

1) Press "CLOCK/KITCHEN TIMER" twice. "00:00" displays.

2) Turn " " to adjust the hour figures, the input time should be within 0--23(24-hour).

3) Press "CLOCK/KITCHEN TIMER", the minute figures will flash.

4) Turn " " to adjust the minute figures, the input time should be within 0--59.

5) Press "CLOCK/KITCHEN TIMER" to finish clock setting. ":" will flash.

Note: 1) If the clock is not set, it would not function when powered.

2) During the process of clock setting, if you press "STOP/CLEAR", the oven will go back to the previous status automatically.

2. Kitchen Timer

1) Press "CLOCK/KITCHEN TIMER" once, screen will display 0:00.

2) Turn " " to enter the correct timer. (The maximum cooking time is 95 minutes.)



3) Press "START/+30SEC./CONFIRM" to confirm setting.

4) When the kitchen time is reached, the buzzer will ring 5 times.

If the clock be set(24-hour system), screen will display the current time.

Note: The kitchen Time is differ from 24-hour system, Kitchen Timer is a timer.

3. Microwave Cooking

Press "MICROWAVE" once, the screen will display "P100". Press "MICROWAVE" for times or turn " " to choose the power you want, and "P100", "P90" "P80"... "P00" "P10" will display for each added press. Then press "START/+30SEC./CONFIRM" to confirm, and turn " " to set cooking time from 0:05 to 95:00. Press "START/+30SEC./CONFIRM" again to start cooking.

Example: If you want to use 80% microwave power to cook for 20 minutes, you can operate the oven as the following steps.

- 1) Press "MICROWAVE " once, the screen display "P100".

- 2) Press "MICROWAVE " once again or turn " " to choose 80% microwave power.

- 3) Press "START/+30SEC./CONFIRM" to confirm, and the screen displays "P 80".

- 4) Turn " " to adjust the cooking time until the oven displays "20:00".

- 5) Press "START/+30SEC./CONFIRM " to start cooking .

NOTE: the step quantities for the adjustment time of the coding switch are as follow:

0---1 min	: 5 seconds
1---5 min	: 10 seconds
5---10 min	: 30 seconds
10---30 min	: 1 minute
30---95 min	: 5 minutes

Microwave Power Chart

Level	10	9	8	7	6	5	4	3	2	1	0
Power	100%	90%	80%	70%	60%	50%	40%	30%	20%	10%	0%
Display	P100	P90	P80	P70	P60	P50	P40	P30	P20	P10	P00

4. Grill or Combi. Cooking

- 1) Press "DOUBLE GRILL/COMBI.",screen will display "G-1"

- 2) Press "DOUBLE GRILL/COMBI."repeatedly or turn the " " to choose the power you want, and "G-1", "G-2", "G-3", "C-1", "C-2", "C-3", "C-4" or "C-5" will display in order.

- 3) Turn " " to adjust the temperature. and 110°C,140°C,170°C,200°C are available. (only for C-5 mode)

- 4) Press "START/+30SEC./CONFIRM" to confirm the temperature.(only for C-5 mode)

- 5) Turn " " to adjust the cooking time , the maximum cooking time is 95 minutes.

- 6) Press "START/+30SEC./CONFIRM" to start cooking .

Note:If half the grill time passes, the oven sounds twice, and this is normal.



In order to have a better effect of grilling food, you should turn the food over, close the door, and then press"START/+30SEC./CONFIRM" to continue cooking
If no operation the oven will continue cooking.(only for G-1, G-2 and G-3 mode)

Note: Combination instructions

Instructions	Display	Microwave	Upper grill	Lower grill	Convection
1	G-1		●		
2	G-2		●	●	
3	G-3			●	
4	C-1	●	●		
5	C-2	●	●		
6	C-3	●	●	●	
7	C-4	●	●	●	
8	C-5	●	●		●

5. Convection Cooking(With preheating funtion)

The convection cooking can let you to cook the food as a traditional oven. Microwave is not used. It is recommended that you should preheat the oven to the appropriate temperature before placing the food in the oven.

- 1) Press the "CONVECTION " key once, "140" flash.
- 2) Keep pressing "CONVECTION" or turn "  " to select the convection temperature.
Note:the temperature can be chosen from 140 degrees to 230 degrees.
- 3) Press the "START/+30SEC./CONFIRM" to confirm the temperature.
- 4) Press the "START/+30SEC./CONFIRM" to start preheating.When the preheating temperature arrives, the buzzer will sound twice to remind you to put the food into the oven. And the preheated temperature is displayed and flash.
- 5) Put the food into the oven and close the door.
Turn "  " to adjust the cooking time. (The maximum setting time is 95 minutes.)
- 6) Press the "START/+30SEC./CONFIRM" key to start cooking.

Note: a. Cooking time cannot be input until the preheating temperature arrives.
If the temperature arrives, door must be opened to input the cooking time.
b. If the time not input in 5 minutes, the oven will stop preheating. The buzzer sound five times and turn back to waiting states.

6. Convection Cooking(Without pre-heating function)

- 1) Press the "CONVECTION " key once, "140" flash.
- 2) Keep pressing "CONVECTION" or turn "  " to select the convection temperature.



Note:the temperature can be chosen from 140 degrees to 230 degrees.

- 3) Press the "START/+30SEC./CONFIRM " to confirm the temperature
 - 4) Turn "  " to adjust the cooking time. (The maximum setting time is 95 minutes.)
 - 5) Press the "START/+30SEC./CONFIRM" key to start cooking.
-

7.Multi-Stage Cooking

Three stages can be maximumly set. If one stages is defrosting, it should be put in the first stage automatically. The buzzer will ring once after each stage and the next stage will begin.
Note: Auto menu and preheating cannot be set as one of the multi-stage.

Example: if you want to defrost the food for 500g , then to cook with 80% microwave power for 7 minutes. The steps are as following:

- 1) Press "WEIGHT /TIME DEFROST " once, the screen will display "d EF1";
- 2) Turn "  " to adjust the defrost weight of 500 g;
- 3) Press "MICROWAVE" once;
- 4) Turn "  " to choose 80% microwave power till "P80" display;
- 5) Press "START/+30SEC./CONFIRM" to confirm;
- 6) Turn "  " to adjust the cooking time of 7 minutes;
- 7) Press "START/+30SEC./CONFIRM" to start cooking.

8. Speedy Cooking

1) In waiting state, press "START/+30SEC./CONFIRM" key to cook with 100% power level for 30 seconds. Each press on the same key can increase 30 seconds. The maximum cooking time is 95 minutes.

2) During microwave,grill,convection and combination states, press "START/+30SEC./CONFIRM" key to cook with 100% power level for 30 seconds. Each press on the same key can increase 30 seconds.

Note: This function cannot work under defrost,multi-stage and auto menu cooking.



9. Speedy Microwave Cooking

In waiting state, turn "  " and then choose cooking time directly . Press "START/+30SEC./CONFIRM" key to cook with 100% microwave power.

Auto menu Chart

Menu	Weight	Display
A-1 Drink	1	1
	2	2
	3	3
A-2 Pasta	100g (with 800 cold water)	100
	200g (with 1200 cold water)	200
	300g (with 1500 cold water)	300
A-3 Frozen Pizza	150 g	150
	300 g	300
	450 g	450
A-4 Vegetable	100 g	100
	200 g	200
	300g	300
	400 g	400
	500 g	500
A-5 Potato	1	1
	2	2
	3	3
A-6 Reheat	200g	200
	300g	300
	400g	400
	500g	500
	600g	600
A-7 Fresh Pizza	150 g	150
	300 g	300
	450 g	450
A-8 Chicken	800g	800
	1000g	1000
	1200g	1200
	1400g	1400
A-9 Gratin Potatoes	1200g	1200
A-10 Beef Burger	3	3
	4	4
	5	5

10. Auto Menu

- 1) In waiting state, turn "  " right to choose the function wanted, and "A-1", "A-2", "A-3"...."A-10" will be displayed.
- 2) Press "START/ +30 SEC./CONFIRM" to confirm the menu you need.
- 3) Turn "  " to choose the weight of menu, and "g" indicator will light.
- 4) Press "START/ +30 SEC./CONFIRM" to start cooking.

11. Defrost by W.T.

- 1) Press "WEIGHT/TIME DEFROST " pad once, the oven will display "dEF1",.

- 2) Turn "  " to select the weight of food. At the same time, "g" will light, The weight should be 100-2000g.

- 3) Press "START/+30SEC./CONFIRM" key to start defrosting.

12. Defrost by Time

- 1) Press " WEIGHT/TIME DEFROST " key twice, the oven will display "dEF2"

- 2) Turn "  " to select the cooking time. The maximum setting time is 95 minutes.

- 3) Press "START/+30SEC./CONFIRM" key to start defrosting.

13. Inquiring Function

- 1) During cooking state, press "CLOCK/KITCHEN TIMER" to check the current time.
- 2) In cooking state, press "MICROWAVE", "DOUBLE GRILL/ COMBI." or "CONVECTION", the current power will be displayed for 2-3 seconds.

14. Lock-out Function for Children

Lock: In waiting state, press "STOP/CLEAR" for 3 seconds, there will be a long "beep" denoting entering into the children-lock state and "  " indicator will light. screen will display current time or 0:00.

Lock quitting: In locked state, press "STOP/CLEAR" for 3 seconds, there will be a long "beep" denoting that the lock is released, and "  " indicator will disappear.

15. Specification

- 1) The buzzer will sound once when turning the knob at the beginning;
- 2) "START/+30 SEC./CONFIRM" must be pressed to continue cooking if the door is opened during cooking;
- 3) Once the cooking programme has been set , "START/+30 SEC./CONFIRM" is not pressed in 5 minutes. The current time will be displayed. The setting will be cancelled.
- 4) The buzzer sounds once by efficient press, inefficient press will be no response.
- 5) The buzzer will sound five times to remind you when cooking is finished.

Trouble shooting

Normal	
Microwave oven interfering TV reception	Radio and TV reception may be interfered when microwave oven operating. It is similar to the interference of small electrical appliances, like mixer, vacuum cleaner, and electric fan. It is normal.
Dim oven light	In low power microwave cooking, oven light may become dim. It is normal.
Steam accumulating on door, hot air out of vents	In cooking, steam may come out of food. Most will get out from vents. But some may accumulate on cool place like oven door. It is normal.
Oven started accidentally with no food in.	It is forbidden to run the unit without any food inside. It is very dangerous.

Trouble	Possible Cause	Remedy
Oven can not be started.	(1) Power cord not plugged in tightly.	Unplug. Then plug again after 10 seconds.
	(2) Fuse blowing or circuit breaker works.	Replace fuse or reset circuit breaker (repaired by professional personnel of our company)
	(3) Trouble with outlet.	Test outlet with other electrical appliances.
Oven does not heat.	(4) Door not closed well.	Close door well.



According to Waste of Electrical and Electronic Equipment (WEEE) directive, WEEE should be separately collected and treated. If at any time in future you need to dispose of this product please do NOT dispose of this product with household waste. Please send this product to WEEE collecting points where available.

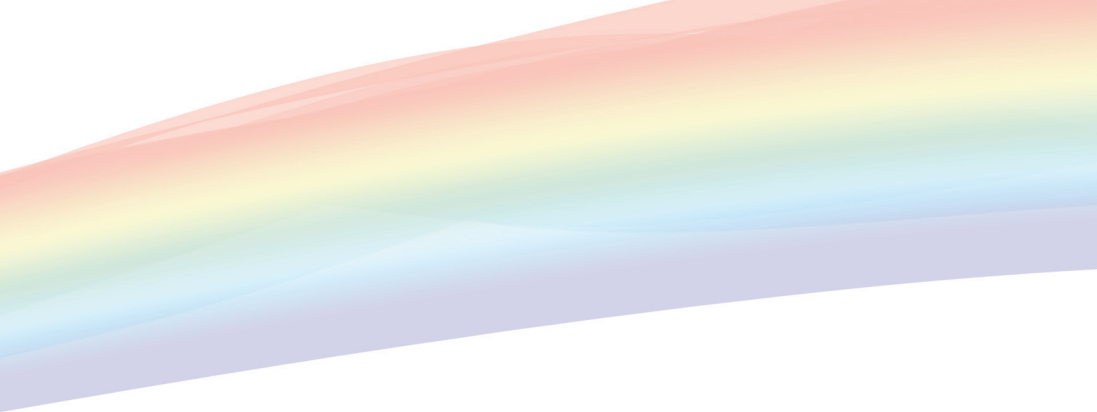

LORD Hausgeräte GmbH

Greschbachstraße 17

76229 Karlsruhe

Germany

info@lord.eu

www.lord.eu

(LMF 4255 S-1)

Changes and misprints reserved.

LORD

de Gebrauchsanleitung



M4

Mikrowelle 4 in 1

VERMEIDUNG von möglicher Mikrowellenstrahlung

(a) Versuchen Sie nicht, diesen Ofen bei geöffneter Tür zu betreiben, da dies zu schädlicher Mikrowellenstrahlung führen kann. Es ist wichtig, die Sicherheitsperren nicht zu brechen oder zu manipulieren.

(b) Stellen Sie keine Gegenstände zwischen die Backofen-Vorderseite und die Tür, vermeiden Sie Schmutz oder Rückstände von Reinigungsmitteln auf Dichtungen.

(c) **WARNUNG:** Wenn die Tür oder Türdichtungen beschädigt sind, darf der Ofen nicht betrieben werden bis dieser von einer sachkundigen Person repariert worden ist.

NACHTRAG

Wenn das Gerät nicht sauber gehalten wird, können die Oberflächen angegriffen werden und beeinflussen dann die Lebensdauer des Gerätes und können zu gefährlichen Situationen führen.

Technische Eigenschaften

Modell	M4
Nennspannung	230V~50Hz
Eingangsnennleistung (Mikrowellen)	1450W
Ausgangsnennleistung (Mikrowellen)	900 W
Eingangsnennleistung (Grill)	1600W
Eingangsnennleistung (Heißluft)	2500W
Volumen des Mikrowellenherdes	25 L
Durchmesser des Drehtellers	∅ 315mm
Außenmaßen (BxTxH)	513 ×500 ×307mm
Nettogewicht	18.24kg

Wichtige Sicherheitshinweise

WARNUNG

Um die Gefahr von Feuer, elektrischem Schlag, Verletzungen von Personen oder übermäßiger Mikrowellen-Strahlung zu verhindern, wenn Sie Ihr Gerät anschließen, befolgen Sie die grundlegenden Vorsichtsmaßnahmen, einschließlich der Folgenden:

1. **ACHTUNG:** Flüssigkeiten und andere Lebensmittel dürfen nicht in verschlossenen Gefäßen erhitzt werden, da sie explodieren könnten.
2. **Warnung:** Die Abdeckung, die Schutz gegen die Strahlenbelastung durch Mikrowellenenergie bietet, nicht entfernen.
3. **Achtung:** Nur Kinder dürfen den Ofen ohne Aufsicht benutzen, wenn eine angemessene Anweisung gegeben worden ist, so dass das Kind in der Lage ist, den Ofen in einer sicheren Weise zu nutzen und die Gefahren eines unsachgemäßen Gebrauchs zu verstehen.
4. **Warnung:** Wenn das Gerät im Kombinationsmodus betrieben wird, sollten Kinder den Backofen nur unter Aufsicht von Erwachsenen nutzen. (Nur für Grill-Serie)
5. Verwenden Sie nur Behälter, die für den Einsatz in der Mikrowelle geeignet sind.
6. Der Ofen sollte regelmäßig gereinigt werden und jegliche Nahrungsrückstände sollten entfernt werden.
7. Lesen und beachten Sie im Besonderen:
"Vorsichtsmaßnahmen zur Vermeidung von möglicher Mikrowellenstrahlung".
8. Beim Erhitzen von Speisen in Kunststoff- oder Papier-Behältern, besteht die Möglichkeit der Entzündung.

9. Wird Rauch festgestellt, das Gerät ausschalten oder den Netzstecker ziehen und die Tür geschlossen halten, um eventuelle Flammen zu ersticken.
10. Überhitzen Sie das Essen nicht.
11. Nutzen Sie das Gerät nicht als Stauraum für Gegenstände, Brot, Kekse etc.
12. Entfernen Sie Drahtbänder und Metallteile von Papier- oder Plastikbehältern bevor Sie diese in den Ofen stellen.
13. Installieren Sie oder stellen Sie diesen Ofen nur entsprechend den Installationsanweisungen auf.
14. Eier in Schale und ganze hartgekochte Eier sollten nicht in der Mikrowelle erwärmt werden, da sie explodieren können, selbst nachdem die Mikrowellenerhitzung beendet ist.
15. Benutzen Sie dieses Gerät nur für die vorgesehenen Verwendungen wie in dieser Anleitung beschrieben. Verwenden Sie keine ätzenden Chemikalien oder Dampfreiniger. Dieser Ofen ist speziell für die Erhitzung von Lebensmitteln und nicht für den industriellen oder Labor-Gebrauch konzipiert.
16. Wenn das Netzkabel beschädigt ist, muss es vom Hersteller, dessen Kundendienst oder einer ähnlich qualifizierten Person ersetzt werden, um Gefährdungen zu vermeiden.
17. Bewahren oder benutzen Sie dieses Gerät nicht im Freien.
18. Verwenden Sie dieses Gerät nicht in der Nähe von Wasser, in einem feuchten Keller oder in der Nähe eines Schwimbeckens.

19. Die Temperatur der zugänglichen Oberflächen kann hoch sein, wenn das Gerät in Betrieb ist. Halten Sie das Kabel fern von erhitzten Oberfläche und bedecken Sie nicht die Lüftungsschlitze des Ofen.
20. Das Kabel darf nicht über Tischkanten hängen.
21. Wird das Gerät nicht sauber gehalten, könnte es zu einer Verschlechterung der Oberfläche kommen, die Lebensdauer des Gerätes könnte beeinträchtigt werden und dies möglicherweise zu einer gefährlichen Situation führen.
22. Der Inhalt von Babyflaschen und Gläschen mit Babynahrung sind zu rühren oder zu schütteln und die Temperatur vor dem Verzehr zu überprüfen, um Verbrennungen zu vermeiden.
23. Erhitzen von Getränken in der Mikrowelle kann zu verspätetem siedendem Aufwallen führen, also Vorsicht beim Umgang mit dem Behälter.
24. Das Gerät ist nicht für die Nutzung durch Personen (einschließlich Kinder) mit eingeschränkten physischen, sensorischen oder geistigen Fähigkeiten oder mangels Erfahrung und Wissen, nur wenn eine angemessene Aufsicht oder ausführliche Anleitung zur Benutzung des Geräts durch eine verantwortliche Person gegeben wurde.
25. Kinder sollten beaufsichtigt werden, um sicherzustellen, dass sie nicht mit dem Gerät spielen.
26. Die Geräte sollen nicht durch eine externe Zeitschaltuhr oder eine Remote-Steuerung betrieben werden.

27. ACHTUNG: Stellen Sie sicher, dass das Gerät ausgeschaltet ist, bevor Sie die Lampe austauschen, um die Möglichkeit eines elektrischen Schlages zu vermeiden.

28. Zugängliche Teile können während der Benutzung heiß werden. Kleine Kinder sollten daher ferngehalten werden.

29. Verwenden Sie keine scharfen Scheuermittel oder scharfe Metallschaber zur Reinigung der Ofentür, da sie die Oberfläche zerkratzen und zur Beschädigung des Glases führen kann.

30. Während des Gebrauchs wird das Gerät heiß. Berührungen mit Elementen im Inneren des Ofens sind zu vermeiden.

31. Verwenden Sie nur die Temperaturfühler, die für dieses Gerät empfohlen sind (gilt für Öfen mit einer vorgesehenen Anlage zur Nutzung einer Temperaturfühlers.)

32. Die Rückseite des Geräts sollte an eine Wand gestellt werden.

33. Dieses Gerät kann von Kindern ab dem Alter von 8 Jahren oder mehr benutzt werden, ebenso wie von Personen mit geminderter sensorischer oder geistiger Fähigkeit oder fehlender Erfahrung und Wissen, falls sie Beaufsichtigung oder Einweisung zum sicheren Benutzen dieses Gerätes bekommen haben, und auf die entsprechenden Gefahren hingewiesen wurden. Kinder sollen nicht mit dem Gerät spielen. Die Reinigung und Instandhaltung seitens des Benutzers soll nicht von Kindern ohne Aufsicht vorgenommen werden.

34. Das Gerät und das Stromkabel sollen außerhalb der Reichweite von Kindern unter 8 Jahren aufbewahrt werden.

35. Falls sich Rauch entwickelt, schalten Sie das Gerät ab oder ziehen Sie den Netzstecker, lassen Sie die Tür geschlossen, um etwaige Flammen zu ersticken.

36. Dieses Gerät ist für den Gebrauch im Haushalt und ähnlichen Anwendungen bestimmt:

- Essräume des Personals in Werkstätten, Büros und anderen Arbeitsumgebungen;
- Durch Kunden in Hotels, Motels und ähnlichen Wohnumgebungen;
- Bauernhöfe;
- Frühstückspension.

37. **WARNUNG:** Das Gerät und seine zugänglichen Teile werden während der Benutzung heiß. Seien Sie vorsichtig und berühren Sie nicht die Heizelemente. Kinder unter 8 Jahren sollen ohne konstante Aufsicht nicht in der Nähe sein.

38. Die Mikrowelle soll mit geöffneter Dekor Tür benutzt werden (für Mikrowellen mit Dekor Tür).

39. Der Dampfreiniger soll nicht benutzt werden.

40. Benutzen Sie keine scheuernden Reinigungsmittel oder scharfe Metallkratzer, um die Ofenglastür zu säubern. Dies verursacht Oberflächenkratzer, die zu einem Zerschlagen des Glases führen können.

BITTE LESEN SIE DIES SORGFÄLTIG UND BEWAHREN SIE ES FÜR SPÄTERES NACHLESEN AUF

Zur Vermeidung von Personenschäden

GEFAHR

Stromschlaggefahr
Berühren der internen
Komponenten kann zu
schweren Verletzungen
oder zu Tod führen.
Öffnen Sie dieses Gerät
nicht!

WARNUNG

Stromschlaggefahr
Bei unsachgemäßem
Gebrauch der Erdung kann
es zu einem elektrischen
Schlag kommen.
Das Gerät nicht in die
Steckdose anschließen
bis Gerät korrekt installiert
und geerdet ist.

Reinigung

Bitte ziehen Sie den
Stecker vor der Reinigung

1. Reinigen Sie das Innere
mit einem feuchten Tuch.
2. Reinigen Sie das
Zubehör in Seifenlauge.
3. Der Türrahmen und die
Dichtung müssen vorsichtig
mit einem feuchten Tuch
gereinigt werden, wenn Sie
dreckig sind.

Dieses Gerät muss geerdet
werden. Im Falle eines elektrischen
Kurzschlusses, reduziert die
Erdung den elektrischen Strom.
Dieses Gerät ist mit einem
Erdungskabel und mit einem
Schutzkontaktstecker ausgestattet.
Der Stecker muss an eine
Steckdose angeschlossen werden,
die ordnungsgemäß installiert und
geerdet ist. Wenden Sie sich an
einen qualifizierten Elektriker oder
Kundendienst-techniker, wenn die
Anweisungen nicht vollständig
verstanden wurden oder wenn
Zweifel bestehen, ob das Gerät
ordnungsgemäß geerdet ist.

1. Ein kurzes Anschlusskabel wird
mitgeliefert, um Risiken des
Stolperns über ein langes Kabel zu
vermeiden.
2. Wenn ein längeres Kabel oder
Verlängerungskabel genutzt wird:
 - 1) Die vermerkte Spannung des
Kabels oder Verlängerungskabels
sollte mindestens so groß sein wie
die elektrische Leistung des Gerätes.
 - 2) Das Verlängerungskabel muss
ein geerdeter 3-Draht-Kabel sein.
 - 3) Das lange Kabel sollten so
platziert werden, dass es von
Kindern nicht gezogen werden
kann oder unabsichtlich darüber
gestolpert werden kann.

Installation

1. Wählen Sie eine ebene Oberfläche mit genug Raum für die Lüftungsein- und- auslässe.

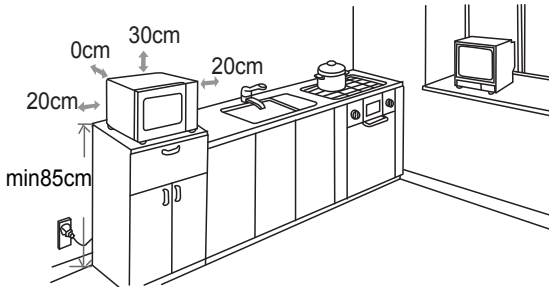

Zwischen dem Mikrowellenherd und den angrenzenden Wänden muss ein Mindestabstand von 20cm eingehalten werden.

- (1) Über dem Gerät einen Abstand von mindestens 30 cm lassen.
- (2) Die Füßchen aus der Unterseite des Mikrowellenherdes nicht entfernen.
- (3) Achten Sie darauf, dass die Lüftungsein- und -auslässe nicht versperrt sind, damit das Gerät nicht beschädigt wird.
- (4) Den Mikrowellenherd möglichst weit entfernt von Fernseher oder Radio aufstellen. Der Betrieb des Mikrowellenherdes kann Empfangsstörungen oder Bildinterferenzen verursachen.

2. Den Mikrowellenherd an einer Standardhaussteckdose anschließen. Versichern Sie sich, dass die Spannung und die Frequenz den Nennwerten Ihrer Hausinstallation entsprechen. **ACHTUNG:** Den Mikrowellenherd nicht auf Hausgeräte installieren, die Wärme erzeugen (auch Kühlschränke). Wenn das Gerät in der Nähe oder direkt auf einer Wärmequelle installiert wird, könnte es beschädigt werden, und der Garantieanspruch würde verfallen.

Die zugängliche Oberfläche kann beim Betrieb heiß werden.



Geschirr

Achtung

Für inkompetente Personen ist die Durchführung einer Wartung oder Reparatur, die die Entfernung einer Abdeckung zum Schutz gegen Mikrowellen-Strahlung beinhaltet, verboten.

Schlagen Sie in der Bedienungsanleitung im Abschnitt "Geeignete Materialien für den Mikrowellenherd" bzw. "Ungeeignete Materialien für den Mikrowellenherd" nach. Auch Utensilien ohne Metall könnten ungeeignet für die Verwendung im Mikrowellenherd sein. Im Zweifelsfalle ist es möglich, das betreffende Utensil mit der folgenden Prozedur zu testen.

Eignungstest:

1. Einen für den Mikrowellenherd geeigneten Behälter mit einer Tasse kalten Wassers (250 ml.) füllen und das betreffende Utensil hineingeben.
2. Bei höchster Temperatur für 1 Min. kochen.
3. Das Utensil vorsichtig berühren. Wenn das leere Utensil heiß ist, darf es nicht im Mikrowellenherd verwendet werden.
4. **Die Kochzeit von 1 Min. nicht übersteigen.**

Geeignete Materialien für den Mikrowellenherd

Steingut	Gebrauchshinweise des Herstellers beachten. Der Boden eines Steingut-Behälters muss mit mindestens 5 mm Abstand zur Drehplatte positioniert werden. Eine unsachgemäße Verwendung kann zum Bruch der Drehplatte führen.
Teller	Nur Teller verwenden, die mikrowellengeeignet sind. Gebrauchshinweise des Herstellers befolgen. Keine gebrochenen oder angeschlagenen Teller verwenden.
Schraubgläser	Deckel stets abnehmen. Nur zum Erwärmen der Speisen verwenden. Viele Schraubgläser sind nicht hitzebeständig und könnten brechen.
Glasschüsseln	Nur hitzebeständige und für den Mikrowellenherd geeignete Glasbehälter verwenden. Versichern Sie sich, dass sie keinen Metallrand haben. Keine gebrochenen oder angeschlagenen Glasschüsseln verwenden.
Schlauchfolien und Backschläuche für die Mikrowelle	Gebrauchshinweise des Herstellers befolgen. Nicht mit Metallverschlüssen verschließen. Folien einschneiden, damit der Dampf austreten kann.
Pappteller und Pappbehälter	Fürs Kochen oder Erwärmen nur für kurze Zeit. Während des Garvorgangs den Mikrowellenherd nicht unbeaufsichtigt lassen.

Küchenpapier	Kann zum Abdecken der Speisen während des Erwärms verwendet werden, um das Fett aufzunehmen. Nur für kurzes Erwärmen unter Aufsicht verwenden.
Pergamentpapier	Als Abdeckung zum Vermeiden von Spritzern oder als Deckel gegen Dampf verwenden.
Kunststoff	Nur für Mikrowellenherde geeignete Kunststoffarten verwenden. Bedienungsanleitung des Herstellers befolgen. Der Kunststoff sollte mit dem Zeichen „Für Mikrowellen geeignet“ gekennzeichnet sein. Einige Kunststoffbehälter werden weich, wenn der Inhalt sich erwärmt. Luftdicht verschlossene Kochbeutel oder Tüten sollten angeschnitten oder gelöchert werden, wie auf der Verpackung angegeben.
Klarsichtfolie	Nur für die Mikrowellenherde geeignete Folie verwenden. Zum Abdecken der Speisen während des Kochens verwenden, um die Feuchtigkeit zu erhalten. Versichern Sie sich, dass die Klarsichtfolie die Speisen nicht berührt.
Thermometer	Nur die für die Mikrowellenherde geeigneten Thermometer (für Fleisch und Süßigkeiten) verwenden.
Butterbrotpapier	Als Abdeckung zum Vermeiden von Spritzern und zum Erhalten der Feuchtigkeit verwenden.

Ungeeignete Materialien für die Mikrowellenherde

Aluminiumtablets	Gefahr der Lichtbogenbildung. Speisen in mikrowellengeeignete Teller verlegen.
Pappbehälter für Lebensmittel mit Metallhandgriffen	Gefahr der Lichtbogenbildung. Die Speisen auf für die Mikrowellenherde geeignete Teller legen.
Metallwerkzeuge	Das Metall reflektiert die Mikrowellen und die Speisen werden nicht erwärmt. Gefahr von Lichtbogenbildung.
Metallverschlüsse	Gefahr von Lichtbogenbildung. Das Metall könnte einen Brand im Inneren des Mikrowellenherdes verursachen.
Papiertüten	Sie könnten einen Brand im Inneren des Mikrowellenherdes verursachen.
Polystyren- Polyurethanbehälter	bzw. Wenn diese Behälter zu hohen Temperaturen ausgesetzt werden, könnten sie schmelzen oder den Inhalt kontaminieren.
Holz	Nachdem das Holz im Mikrowellenherd verwendet wurde, trocknet es aus und könnte brechen oder zersplittern.

MIKROWELLENHERD INSTALLIEREN

Bauteile und Zubehör des Mikrowellenherdes

Entfernen Sie die Verpackung und nehmen Sie die Zubehörteile aus dem Garraum heraus. Der Mikrowellenherd wird mit den folgenden Zubehörteilen geliefert:

- 1 Glasdrehsteller
- 1 Drehring
- 1 Bedienungsanleitung

- A) Schaltbrett
- B) Achse des Drehtellers
- C) Trägerring
- D) Glassteller
- E) Fenster
- F) Tür
- G) Sicherheitsverriegelungssystem

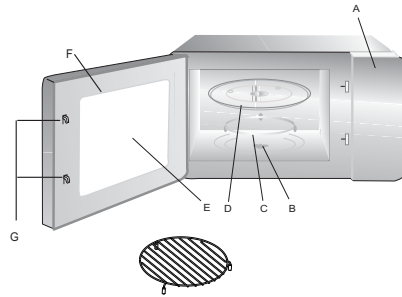

Grill (nur für die Serie mit Grill)

Achtung: das Metallgitter im Mikrowellenbetrieb nicht verwenden. Wenn die Mikrowellenfunktion gewählt wird, Metallgitter aus dem Garraum entfernen.

Sollte die Tür während des Betriebs offen bleiben, muss der Mikrowellenherd abgeschaltet werden.

Installation der Drehplatte

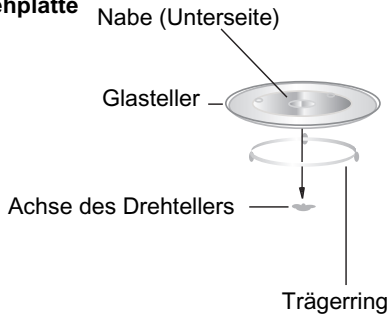

- a. Glassteller nie falsch herum legen. Die Drehung der Glasplatte darf nie behindert werden.
- b. Mikrowellenherd nie ohne Glassteller und Trägerring betreiben: beide Teile müssen stets benutzt werden.
- c. Die Speisen und die Behälter müssen zum Erwärmen immer auf die Glasplatte gestellt werden.
- d. Sollten der Glassteller oder der Drehring beschädigt werden oder einen Sprung aufweisen, wenden Sie sich an den zuständigen Kundendienst.

Installation auf der Arbeitsfläche

Verpackung entfernen und Zubehör entnehmen. Überprüfen Sie den Mikrowellenherd und vergewissern Sie sich, dass das Gerät keinen Transportschaden am Gehäuse oder an der Tür erlitten hat. Sollte der Mikrowellenherd beschädigt sein, darf es nicht installiert werden.

BEDIENUNGSANLEITUNG

Dieser Mikrowellenherd verwendet zur Einstellung der Kochparameter eine elektronische Steuerung, die es gestattet, den unterschiedlichsten Bedürfnissen gerecht zu werden.

1. EINSTELLUNG DER UHR

Sobald die Mikrowelle an der Steckdose verbunden wird, zeigt das Display "0:00", und ein akustisches Signal ertönt.

1) Drücken Sie "CLOCK/KITCHEN TIMER", die Ziffern der Stunden werden blinken.

2) Knopf "" drehen, um die Stunden einzustellen. Die eingegebene Zahl für die Stunden muss zwischen 0 und 23 liegen.

3) Drücken sie "CLOCK/KITCHEN TIMER", die Ziffern der Minuten fangen an zu blinken.

4) Knopf "" drehen, um die Minuten einzustellen. Die Zahl für die Minuten muss zwischen 0 und 59 liegen.

5) Drücken Sie "CLOCK/KITCHEN TIMER" um die Einstellung der Uhrzeit zu bestätigen. Das Trennzeichen ":" zwischen den Ziffern wird blinken.

Hinweis: 1) Wenn die Uhr nicht eingestellt ist, wird die Garzeiteinstellung nicht möglich sein und das Gerät nicht richtig funktionieren können.
2) Wenn Sie während der Einstellung der Uhrzeit auf "STOP/CLEAR" drücken, oder für mehr als eine Minute keine Einstellung vornehmen, kehrt das Gerät automatisch zur ursprünglichen Einstellung zurück.

2. Eier-Uhr

1) Drücken Sie "CLOCK/KITCHEN TIMER" zwei Mal, auf dem Display erscheint 0:00.

2) Drehen Sie "" um die richtige Zeit einzustellen. (Die maximale Kochzeit beträgt 95 Minuten.)

3) Drücken Sie "START/+30SEC./CONFIRM", um Ihre Auswahl zu bestätigen.

4) Wenn die Kochzeit erreicht ist, ertönt fünf Mal ein Signal. Wenn die Uhr eingestellt wurde (24 Stunden-Modus) wird die aktuelle Uhrzeit angezeigt.

Anmerkung: Die Eier-Uhr unterscheidet sich vom 24 Stunden-Modus. Die Eier-Uhr ist ein Timer.

3. MIKROWELLENBETRIEB

Drücken Sie mehrmals "MICROWAVE", um die gewünschte Funktion zu wählen.

Drehen Sie dann "", um die Kochzeit einzustellen. Drücken Sie "START/+30SEC./CONFIRM", um den Garvorgang zu starten.

Beispiel: Wenn Sie eine Leistung von 80% für 20 Minuten verwenden möchten, programmieren Sie den Mikrowellenherd gemäß den folgenden Anleitungen:

1) Drücken Sie "MICROWAVE" einmal, im Display erscheint "P100".

2) Drücken Sie "MICROWAVE" noch einmal, um die Leistung 80% zu wählen.

3) Um den Kochvorgang zu starten, "START/+30SEC./CONFIRM" drücken.
Im Display erscheint die Anzeige "P80".

4) Knopf "  " drehen, um die Kochzeit einzustellen, bis im Display "20:00" erscheint (die maximal einstellbare Kochdauer beträgt 95 Minuten)

5) Drücken Sie "START/+30SEC./CONFIRM", um den Garvorgang zu starten.

HINWEIS: Die erste Minute kann in Schritten von 5 Sekunden eingestellt werden, danach sind die Schritten wie folgt:

- 0---1 Min : 5 Sekunden
- 1---5 Min : 10 Sekunden
- 5---10 Min : 30 Sekunden
- 10---30 Min : 1 Minute
- 30---95 Min : 5 Minuten

Einstellung der Leistung der Mikrowelle

Stufe	10	9	8	7	6	5	4	3	2	1	0
Leistung	100%	90%	80%	70%	60%	50%	40%	30%	20%	10%	0%
Display	P100	P90	P80	P70	P60	P50	P40	P30	P20	P10	P00

4. GRILLBETRIEB

1) Taste "DOUBLE GRILL/COMBI." mehrmals drücken, bis im Display "G-1","G-2","G-3" "C-1","C-2","C-3","C-4","C-5" erscheint, um die Funktion sie wollen.

2) Drehen "  " um die Temperatur einzustellen, und 110°C, 140°C, 170°C, 200°C sind verfügbar. (nur für C-5 Modus)

3) Um den Kochvorgang zu starten, "START/+30SEC./CONFIRM" drücken.
(nur für C-5 Modus)

4) Zur Einstellung der Kochzeit "  " drehen. Die längste Kochdauer beträgt 95 Minuten.

5) Um den Kochvorgang zu starten, "START/+30SEC./CONFIRM" drücken.

HINWEIS: Nach der Hälfte der Garzeit mit Grillbetrieb ertönt zweimal ein akustisches Signal, zur Erinnerung daran, dass das Gargut gewendet werden soll.

Taste "START/+30SEC./CONFIRM" drücken, um den Garvorgang fortzusetzen.

Tabelle Betriebsarten für den Kombinationsbetrieb

Betriebsart	Display	Mikrowelle	Grill oben	Grill unten	Heißluft
1	G-1		●		
2	G-2		●	●	
3	G-3			●	
4	C-1	●	●		
5	C-2	●	●		
6	C-3	●	●	●	
7	C-4	●	●	●	
8	C-5	●	●		●

5. Heißluft Betrieb (mit Vorheiz-Funktion)

Mit dem Heißluft-Betrieb können Sie Gerichte wie in einem traditionellen Herd zubereiten. Die Mikrowellen-Funktion wird dabei nicht eingesetzt. Es wird empfohlen, den Backofen vor zu heizen, bevor Sie Nahrungsmittel in den Ofen legen.

1) Drücken Sie "CONVECTION"-Taste einmal, "140" blinkt.

2) Drücken Sie wiederholt "CONVECTION" oder drehen Sie "  " um die Heißluft-Temperatur zu wählen.

Anmerkung: die Temperatur kann zwischen 140 °C und 230 °C eingestellt werden.

3) Drücken Sie die "START/+30SEC./CONFIRM"-Taste, um Ihr Auswahl zu bestätigen.

4) Drücken Sie die "START/+30SEC./CONFIRM"-Taste, um vorheizen zu starten. Wenn die Temperatur erreicht ist, ertönt zwei Mal ein Signal, um Sie daran zu erinnern, die Nahrungsmittel in den Ofen zu legen. Die Vorheiz-Temperatur wird angezeigt und blinkt.

5) Legen Sie die Nahrungsmittel in den Backofen und schließen Sie die Tür. Drehen Sie "  " um die Kochdauer einzustellen. (Die maximale Einstellzeit beträgt 95 Minuten.)

6) Drücken Sie die "START/+30SEC./CONFIRM"-Taste, um zu starten.

Anmerkung: a) Kochzeit kann nicht eingegeben werden, bevor die Vorheiz-Temperatur erreicht ist.

Sobald die Temperatur erreicht ist, muss die Tür geöffnet werden, um die Kochzeit einzustellen.

b) Wenn die Zeit nicht innerhalb von 5 Minuten eingegeben wird, wird das Vorheizen abgebrochen. Das Akustik-Signal ertönt fünf Mal und das Gerät wird auf Warte-Modus zurück gesetzt.

6. Heißluft Betrieb (ohne Vorheiz-Funktion)

1) Drücken Sie "CONVECTION"-Taste einmal, "140" blinkt.

2) Drücken Sie wiederholt "CONVECTION" oder drehen Sie "  " um die Heißluft-Temperatur zu wählen.

Anmerkung: die Temperatur kann zwischen 140 °C und 230 °C eingestellt werden.

3) Drücken Sie die "START/+30SEC./CONFIRM"-Taste, um die Temperatur zu bestätigen.

4) Drehen Sie "  " um die Kochdauer einzustellen. (Die maximale Einstellzeit beträgt 95 Minuten.)

5) Drücken Sie die "START/+30SEC./CONFIRM"-Taste, um zu starten.

7. INDIVIDUELL EINSTELLBARE PROGRAMMABLÄUFE

Es ist möglich, bis zu zwei Kochprogrammen in Folge einzustellen. Wenn eines davon das Auftauen ist, wird dieses automatisch als erstes Programm durchgeführt. Nach jedem Programm ertönt ein akustisches Signal, und das nächste Programm startet anschließend.

Hinweis: Das Menü Auto kann nicht als Teil einer Programmfolge eingestellt werden. Beispiel: Wenn Sie 500 g Speisen auftauen und dann mit einer Mikrowellenleistung von 80% für 7 Minuten kochen möchten, sollten Sie die folgenden Einstellungen vornehmen:

1) Taste "WEIGHT /TIME DEFROST" drücken, "def1" wird eingeblendet.

2) Um das Gewicht der Speise einzugeben, "  " drehen, bis das Display "500g" anzeigt.

3) Um die Mikrowellenleistung von 80% einzustellen, zweimal auf "MICROWAVE" drücken.

4) Für die Einstellung der Kochzeit auf 7 Minuten "  " drehen.

5) Um den Garvorgang zu starten, Taste "START/+30SEC./CONFIRM" drücken.

Hinweis: Am Ende des ersten Programmes ertönt ein akustisches Signal, dann wird das zweite Programm gestartet.

Am Ende aller Programme wird das akustische Signal fünf Mal erklingen und das Gerät kehrt wieder zu den Haupteinstellungen zurück.

8. SCHNELLSTART - BETRIEBSZEIT VERLÄNGERN

Durch Drücken der Taste "START/+30SEC./CONFIRM" beginnt das Gerät in der Funktion Mikrowelle 30 Sekunden lang mit der Höchstleistung zu arbeiten. Die Kochzeit kann um je 30 Sekunden verlängert werden, wenn die Taste "START/+30SEC./CONFIRM" gedrückt wird, jedoch maximal für 95 Min.

Hinweis: Diese Funktion ist für andere Betriebsarten nicht möglich.

9. Schnellstart Mikrowelle

Im Ruhemodus drehen Sie den Knopf " " nach links, um die Kochzeit direkt zu wählen; dann drücken Sie "START/+30SEC./CONFIRM"- Taste, um mit 100% Mikrowellen-Leistung zu kochen. Dieses Programm kann als ersten Schritt von mehreren Schritten gewählt werden.

10. AUTOMATISCHE KOCHPROGRAMME

1). Um das gewünschte Programm zu wählen, ""drücken .
"A-1";"A- 2"...."A-10" werden in dieser Reihenfolge aufleuchten.

2) Um den Kochvorgang zu starten, "START/+30SEC./CONFIRM" drücken.

3). Um ein Gewicht oder eine Menge einzugeben, " " drehen.

4) Um den Garvorgang zu starten, "START/+30SEC./CONFIRM" drücken.
Am Ende der Garzeit wird ein akustisches Signal 5 Mal erklingen.

11. AUFTAUEN NACH GEWICHT

1) Einmal auf "WEIGHT/TIME DEFROST "drücken; das Display zeigt "dEF1".

2) Um das Gewicht der aufzutauenden Speise einzustellen, "" drehen. Im Display erscheint "g". Es kann ein Gewicht zwischen 100 und 2000 g eingestellt werden.

3) Um den Auftauvorgang zu starten, Taste " START/+30SEC./CONFIRM " drücken.

12. AUFTAUEN NACH ZEIT

1) Zweimal die Taste "WEIGHT/TIME DEFROST "drücken, bis das Display "dEF2" anzeigt.

2) Um die Zeit einzustellen, " " drehen.
Die höchstmögliche Dauer beträgt 95 Minuten.

3) Um den Auftauvorgang zu starten, Taste "START/+30SEC./CONFIRM" drücken.

13. GEWÄHLTE EINSTELLUNGEN ANZEIGEN

- (1) Drücken Sie während des Betriebs " MICROWAVE", "DOUBLE GRILL/ COMBI.", " CONVECTION"; die eingestellte Mikrowellenleistung wird für 3 Sekunden eingeblendet.
- (2) Um während der Startzeitverzögerung die gewählte Startzeit anzuzeigen, drücken Sie " CLOCK/KITCHEN TIMER ".
Im Display wird für 3 Sekunden die eingestellte Startzeit blinkend angezeigt, dann zeigt das Gerät wieder die aktuelle Uhrzeit.

14. KINDERSICHERUNG/SPERRE

Zum Verriegeln " STOP/CLEAR " für 3 Sekunden drücken. Zur Bestätigung, dass die Kindersicherung eingestellt wurde, ertönt ein langes Signal, und das Display "  " zeigt " 0:00 " an.

Zum Entriegeln Taste " STOP/CLEAR " erneut für 3 Sekunden drücken. Zur Bestätigung, dass die Kindersicherung nun aufgehoben wurde, ertönt ein langes Signal.

15. SONSTIGE EIGENSCHAFTEN

(1) Das akustische Signal ertönt, sobald der Einstellknopf am Ende des Programmes auf die Grundeinstellung gedreht wird.

(2) Wurde die Tür während des Garvorgangs geöffnet, ist es erforderlich, die Taste " START/+30 SEC./CONFIRM " zu drücken, um den Garvorgang fortzusetzen.

(3) Sobald das Kochprogramm eingestellt wird, muss die Taste " START/+30 SEC./CONFIRM " binnen einer Minute gedrückt werden; sonst wird wieder die aktuelle Uhrzeit angezeigt und die Einstellungen werden gelöscht.

(4) Ist die Taste korrekt gedrückt worden, erklingt ein akustisches Signal, andernfalls wird kein Signalton zu hören sein.

Tabelle der automatischen Kochprogramme

Menü	Gewicht (g)	Anzeige
A-1 Getränke	1	1
	2	2
	3	3
A-2 Nudeln	100g (with 800 cold water)	100
	200g (with 1200 cold water)	200
	300g (with 1500 cold water)	300
A-3 Gefrorene Pizza	150 g	150
	300 g	300
	450 g	450
A-4 Gemüse	100 g	100
	200 g	200
	300g	300
	400 g	400
	500 g	500
A-5 Kartoffeln	1	1
	2	2
	3	3
A-6 Aufwärmen	200g	200
	300g	300
	400g	400
	500g	500
	600g	600
A-7 Frische pizza	150 g	150
	300 g	300
	450 g	450
A-8 Hähnchen	800g	800
	1000g	1000
	1200g	1200
	1400g	1400
A-9 Kartoffelgratin	1200g	1200
A-10 Burger	3	3
	4	4
	5	5

Fehlersuche

NORMAL	
Interferenz des Mikrowellenherdes mit dem Fernsehempfang	Während des Betriebs des Mikrowellenherdes ist es möglich, dass Empfangsstörungen und Bildinterferenzen auftreten. Es handelt sich um ein ganz normales Phänomen, ähnlich wie bei anderen kleinen Hausgeräten wie Mixer, Staubsauger, oder elektrischen Ventilatoren.
Schwaches Licht	Wird die Mikrowelle bei kleiner Leistung betrieben, kann das Licht des Mikrowellenherdes schwächer werden. Es ist ganz normal.
Dampf sammelt sich auf der Tür an, warme Luft entweicht aus den Lüftungsschlitzen	Während des Kochens kann Feuchtigkeit aus den Speisen entweichen. Ein Teil von diesem Dampf wird aus den Lüftungsschlitzen ausgestoßen. Ein anderer Teil könnte sich auf den kalten Oberflächen wie z.B. die Tür des Mikrowellenherdes niederschlagen. Es ist ganz normal.
Der Mikrowellenherd wird versehentlich ohne Speisen eingeschaltet	Der Betrieb des Mikrowellenherdes für kurze Zeit ohne Speisen in seinem Inneren verursacht keinen Schaden. Es empfiehlt sich jedoch, diese Situation zu vermeiden.

Problem	Mögliche Ursache	Lösung
Der Mikrowellenherd schaltet sich nicht ein	Das Netzkabel ist nicht richtig in der Steckdose gesteckt	Stecker aus der Steck-Steckdose ziehen, nach 10 Sekunden wieder einstecken
	Die Schmelzsicherung hat ausgelöst oder automatischer Schalter ist defekt	Schmelzsicherung ersetzen oder automatischen Schalter wieder einstellen (nach Reparatur durch den Werkkundendienst)
	Probleme mit der Steckdose	Steckdose mit einem anderen Hausgerät kontrollieren
Der Mikrowellenherd wärmt nicht	Die Tür ist nicht richtig geschlossen	Die Tür richtig schließen

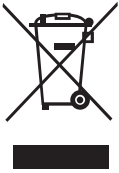

Dieses Elektrohaushaltsgerät ist entsprechend der EU-Richtlinie 2002/96/CE über Elektro- und Elektronik-Altgeräte (WEEE) gekennzeichnet. Bitte sorgen Sie dafür, dass das Gerät ordnungsgemäß entsorgt wird, damit mögliche negative Auswirkungen auf Umwelt und Gesundheit vermieden werden, die bei einer unsachgemäßen Entsorgung des Altgerätes entstehen könnten.

Das Symbol auf dem Produkt bedeutet, dass dieses Gerät nicht in den normalen Hausmüll gehört, sondern den jeweiligen kommunalen Rücknahmesystemen für Elektro- und Elektronik-

Altgeräte übergeben werden muss. Die Entsorgung muss im Einklang mit den geltenden Umweltrichtlinien für die Abfallentsorgung erfolgen.

Für nähere Informationen über Entsorgung und Recycling dieses Produktes wenden Sie sich bitte an Ihre kommunalen Einrichtungen (Umweltamt) oder an die Abfallentsorgungsgesellschaft Ihrer Stadt bzw. an Ihren Händler.



LORD Hausgeräte GmbH

Greschbachstraße 17

76229 Karlsruhe

Germany

info@lord.eu

www.lord.eu

(LMF 4255 S-1)

Änderungen und Irrtümer vorbehalten.

LORD

cs Návod na použití



M4

Mikrovlnná trouba 4 v 1

OPATŘENÍ PRO ZABRÁNĚNÍ PŘÍPADNÉMU VYSTAVENÍ SE NADMĚRNÉ MIKROVLNNÉ ENERGIÍ

(a) Nepokoušejte se spouštět tuto troubu s otevřenými dvířky, protože by to mohlo mít za následek nebezpečné vystavení se mikrovlnné energii. Je důležité nerozbítet či jinak narušovat bezpečnostní zámky.

(b) Nevkládejte žádné předměty mezi přední stěnu trouby a dveře a nedovolte, aby se na povrchu těsnění hromadila nečistota nebo zbytky čisticího prostředku.

(c) **UPOZORNĚNÍ:** Pokud dojde k poškození těsnění dvířek, trouba nesmí být používána, dokud nebude opravena kompetentní osobou.

DODATEK

Pokud přístroj nebude udržován v dobrém a čistém stavu, jeho povrch může být poškozen a může to mít dopad na životnost přístroje a vést k potenciálním nebezpečným situacím.

Technické specifikace

Modely:	M4
Jmenovité napětí	230V~50Hz
Jmenovitý příkon na vstupu (mikrovlnný)	1450 W
Jmenovitý výkon na výstupu (mikrovlnný)	900 W
Jmenovitý výkon na výstupu (gril)	1600 W
Jmenovitý výkon (horký vzduch)	2500 W
Objem trouby	25 l
Průměr otočného talíře	ø315 mm
Vnější rozměry (ŠxHxV)	513 x 500 x 307 mm
Hmotnost netto	18.24 kg

DŮLEŽITÉ BEZPEČNOSTNÍ POKYNY

Upozornění

Pro snížení rizika požáru, úrazu elektrickým proudem, zranění osob nebo vystavení nadměrné mikrovlnné energii při používání vašeho spotřebiče dodržujte základní opatření, včetně:

1. Upozornění: Tekutiny a jiné potraviny nesmí být ohřívány v utěsněných nádobách, protože mají tendenci explodovat.
2. Upozornění: Pro jinou než kompetentní osobu je nebezpečné odstraňovat kryt, který poskytuje ochranu proti vystavení mikrovlnné energii.
3. Upozornění: Dětem dovolte používat troubu pouze pod dohledem a po poskytnutí příslušných instrukcí, aby dítě bylo schopno používat troubu bezpečně a chápalo rizika spojená s nesprávným používáním.
4. Upozornění: Když je spotřebič provozován v kombinovaném režimu, děti by měly troubu používat pouze pod dozorem dospělé osoby, protože dochází k vytváření vysoké teploty (pouze pro řady s grilem).
5. Používejte pouze kuchyňské náčiní vhodné pro použití v mikrovlnné troubě.
6. Trouba by měla být pravidelně čištěna a jakékoliv zbytky jídla musí být odstraněny.
7. Prostudujte si a dodržujte specifické: „OPATŘENÍ PRO ZABRÁNĚNÍ MOŽNÉHO VYSTAVENÍ SE NADMĚRNÉ MIKROVLNNÉ ENERGII“.
8. Pokud ohříváte jídlo v plastových nebo papírových nádobách, troubu neustále kontrolujte s ohledem na možnost vznícení se.
9. Pokud se objeví kouř, spotřebič vypněte nebo odpojte od zdroje a dveře nechte zavřené, aby se uhasily případné plameny.
10. Jídlo nevařte příliš dlouho.
11. Vnitřní část trouby nepoužívejte pro účely skladování. Uvnitř trouby neskladujte žádné potraviny, jako např. chleba, sušenky atd.

12. Odstraňte drátky a kovová držadla z papíru nebo plastových nádob/sáčků, než je umístíte do trouby.
13. Tuto troubu instalujte nebo umísťujte pouze v souladu s poskytnutými instalačními pokyny.
14. Vejce ve skořápce a celá na tvrdo vařená vejce by neměla být v mikrovlnné troubě ohřívána, protože mohou explodovat, i po ukončení ohřívání v mikrovlnné troubě.
15. Spotřebič používejte pouze pro účel, k němuž je určen, jak je popsáno v manuálu. V tomto spotřebiči nepoužívejte korozivní chemikálie nebo výpary. Tato trouba je navržena speciálně pro ohřívání. Není určena pro průmyslové nebo laboratorní použití.
16. Pokud dojde k poškození přírodního kabelu, bude muset být vyměněn výrobcem, jeho servisním zástupcem nebo podobně kvalifikovanou osobou, aby se zabránilo jakémukoliv nebezpečí.
17. Spotřebič neskladujte a nepoužívejte venku.
18. Troubu nepoužívejte v blízkosti vody, ve vlhkém suterénu nebo blízko bazénu.
19. Teplota přístupného povrchu může být při provozu spotřebiče vysoká. Kabel vedle mimo zahřívání povrch a nezakrývejte žádné ventilační otvory na troubě.
20. Nenechte kabel viset přes hranu stolu nebo pultu.
21. Neschopnost udržet troubu v čistém stavu by mohla vést ke zhoršení stavu povrchu, což by mohlo mít negativní dopad na životnost spotřebiče a případně způsobovat nebezpečné situace.
22. Obsah kojeneckých lahví a skleniček s jídlem pro děti je nutno promíchat či protřepat a před konzumací je nutno zkontrolovat teplotu, aby nedošlo k popálení.
23. Ohřívání nápojů v mikrovlnné troubě může mít za následek zpožděné erupční ohřívání, proto při manipulaci s nádobou buďte opatrní.
24. Spotřebič není určený pro použití osobami (včetně dětí) se sníženými fyzickými, sensorickými nebo mentálními schopnostmi nebo bez dostatečných zkušeností a znalostí, dokud nejsou pod dohledem osoby odpovědné za jejich bezpečnost.
25. Nedovolte dětem hrát si se spotřebičem.
26. Spotřebič nesmí být ovládán externím časovačem nebo samostatným dálkovým systémem.

27. Upozornění: Před výměnou žárovky se ujistěte, zda je spotřebič odpojený od síťové zástrčky.
28. Přístupné části se mohou během použití zahřívat. Udržujte děti mimo dosah spotřebiče. Nepoužívejte parní vysokotlaké čističe.
29. Nepoužívejte drsné čisticí prostředky nebo ostré škrabky k čištění dvířek mikrovlnné trouby, neboť mohou poškrábat povrch.
30. Během použití se spotřebič zahřívá. Nedotýkejte se ohřevného tělesa uvnitř trouby.
31. Používejte pouze tepelní sondu určenou pro tuto mikrovlnnou troubu. (pro trouby vybavené možností použití tepelné sondy.)
32. zadní stěnu spotřebiče postavte proti stěně.
33. Tento přístroj mohou používat děti starší 8 let a osoby s omezenými fyzickými, smyslovými nebo mentálními schopnostmi nebo osoby s nedostatkem zkušeností a znalostí o používání přístroje v případě, že jsou pod dohledem zodpovědné osoby nebo pokud jim byly poskytnuty instrukce ohledně správného a bezpečného použití přístroje a pokud jsou si tyto osoby a děti vědomi možných rizik. Děti by si neměly s přístrojem hrát. Čištění a údržbu by děti neměly provádět bez dozoru zodpovědné osoby.
34. Držte přístroj a jeho napájecí šňůru mimo dosah dětí mladších 8 let.
35. Pokud cítíte kouř, vypněte nebo odpojte přístroj a nechte dveře zavřené, abyste zabránili možným plamenům.
36. Tento přístroj je určen pro použití v domácnosti a v zařízeních jako:
- kuchyně pro zaměstnance v obchodech, kancelářích a ostatních pracovních prostředích;
 - použití klienty v hotelích, motelech a ostatních zařízeních rezidentského typu;
 - v zemědělských obytných staveních;
 - v ubytovacích zařízeních.

37.VAROVÁNÍ: Přístroj a jeho přístupné části se během použití zahřívají. Měli byste se vyhnout kontaktu s horkými částmi. Děti mladší 8 let by se měli držet od přístroje dál, pokud nejsou pod dozorem zodpovědné osoby.

38.Mikrovlnná trouba musí být používána spolu s otevřenými ozdobnými dvířky. (platí pro trouby s ozdobnými dvířky.)

39.Parní čistič se nesmí používat.

40.K čištění skleněných dvířek trouby nepoužívejte žádné drsné abrazivní čisticí prostředky nebo ostré drátěnky, protože by mohlo dojít k poškrábání povrchu, což může mít za následek poškození skla.

POZORNĚ SI PŘEČTĚTE NÁSLEDUJÍCÍ A USCHOVEJTE PRO BUDOUCÍ POUŽITÍ

Pro snížení rizika zranění osob Instalace uzemnění

NEBEZPEČÍ

Nebezpečí úrazu elektrickým proudem. Dotknutí se některých vnitřních součástí může způsobit zranění nebo smrt. Nikdy neprovádějte demontáž spotřebiče.

UPOZORNĚNÍ

Nebezpečí úrazu elektrickým proudem. Nesprávné použití uzemnění může mít za následek úraz elektrickým proudem. Nezapínejte spotřebič do zásuvky, dokud nebude správně nainstalován a uzemněn.

ČIŠTĚNÍ

Ujistěte se, že jste troubu odpojili od přívodu energie.

1. Po použití vnitřek trouby vyčistěte navlhčeným hadrem.
2. Příslušenství vyčistěte obvyklým způsobem v mýdlové vodě.
3. Pokud jsou znečištěné, rám dvířek, těsnění a sousední části musí být pečlivě vyčištěny vlhkým hadrem.

Tento spotřebič musí být uzemněn. V případě elektrického zkratu uzemnění snižuje riziko úrazu elektrickým proudem tím, že zajišťuje vodič pro odvedení elektrického proudu. Tento spotřebič je vybaven přívodním kabelem, který má uzemňovací vodič s uzemňovací zástrčkou. Zástrčka musí být zapojena do vývodu, který je řádně nainstalován a uzemněn. Konzultujte kvalifikovaného elektrikáře nebo servisního technika, pokud pokyny pro uzemnění zcela nechápete nebo pokud existují pochyby, zda je spotřebič řádně uzemněn. Pokud je nutno použít prodlužovací kabel, používejte pouze prodlužovací kabel s 3 vodiči.

1. Spotřebič je vybaven krátkým přívodním kabelem, aby se snížilo riziko vznikající z možného zamotání se do delšího přívodního kabelu nebo zakopnutí o něj.
2. Pokud se používá dlouhý přívodní kabel nebo prodlužovací kabel:
 - 1) Vyznačený elektrický výkon přívodního kabelu nebo prodlužovacího kabelu by měl být minimálně stejně velký, jako je elektrický výkon spotřebiče.
 - 2) Prodlužovací kabel musí být uzemněného typu s 3 vodiči.
 - 3) Dlouhý kabel musí být uložen tak, aby nevisel přes plochu pultu nebo stolu, kde by za něj mohly zatáhnout děti nebo kde by se o něj mohlo nechtěně zakopnout.

KUCHYŇSKÉ NÁČINÍ

POZOR

Nebezpečí zranění
Je nebezpečné, aby kdokoliv jiný než kompetentní osoba prováděl jakýkoliv servis nebo opravu, která vyžaduje sejmutí krytu, který poskytuje ochranu proti vystavení se mikrovlnné energii.

Přečtěte si pokyny v odstavci „Materiály vhodné pro použití v mikrovlnné troubě a Materiály nevhodné pro použití v mikrovlnné troubě.“ Mohou existovat nekovové nástroje, které nejsou vhodné pro použití v mikrovlnné troubě. V případě pochybností je možné nástroj vyzkoušet následujícím způsobem.

Test nástrojů:

1. Vložte nádobu vhodnou pro mikrovlnnou troubu s 1 šálkem studené vody (250ml) vedle příslušného nástroje.
2. Vařte na maximální výkon po dobu 1 minuty.
3. Opatrně se nástroje dotkněte. Pokud je nástroj teplý, nepoužívejte ho k vaření v mikrovlnné troubě.
4. Nevařte ho déle než 1 minutu.

Materiály vhodné pro použití v mikrovlnné troubě

Keramické nádobí	Postupujte podle pokynů výrobce. Dno keramického nádobí musí být alespoň 5 mm nad otočným talířem. Nesprávné použití může způsobit rozbítí otočného talíře.
Talíře	Pouze vhodné do mikrovlnné trouby. Postupujte podle pokynů výrobce. Nepoužívejte prasklé nebo otlučené nádobí.
Skleněné nádoby	Odstraňte vždy víko. Používejte pouze pro ohřívání pokrmů tak, aby bylo pouze teplé. Mnoho skleněných nádob není odolných na teplo a mohly by se rozbít.
Skleněné nádobí	Pouze nádobí z varného skla a vhodné pro použití do trouby. Ujistěte se, že nemá kovový dekor. Nepoužívejte nádobí prasklé nebo otlučené.
Varné sáčky do trouby	Postupujte podle pokynů výrobce. Nezavírejte kovovou sponou. Udělejte do nich zářez, aby mohla pára unikat.
Papírové talíře a hrnky	Používejte pouze krátkou dobu a pouze pro vaření/ohřev. Při vaření nenechávejte troubu bez dozoru.
Papírové ubrousky	Používejte k zakrytí pokrmů pro ohřev nebo pro případné pohlcení tuku. Používejte pouze krátké doby vaření pod dohledem.
Pergamenový papír	Používejte k zakrytí na ochranu před vystříknutím nebo k zabalení proti odpařování.
Plast	Pouze určený pro mikrovlnné trouby. Postupujte podle pokynů výrobce. Měl by být označen štítkem "Do mikrovlnné trouby". Některé plastové nádoby změkknou, jakmile se jídlo uvnitř ohřeje. Varné sáčky a hermeticky uzavřené plastové sáčky je nutno rozstříhnout, propíchnout nebo odvětrat tak, jak je uvedeno na obalu.
Plastové obaly	Pouze vhodné do mikrovlnné trouby. Používejte k zakrytí pokrmů během vaření, aby jídlo nevyschlo. Plastový obal se nesmí dotýkat jídla.
Teploměr	Pouze vhodné do mikrovlnné trouby. (Teploměry na maso a zákusky).
Voskový papír	Používejte k zakrytí jídla jako ochranu před vystříknutím a vyschnutím pokrmu.

Materiály nevhodné pro použití v mikrovlnných troubách

Hliníkové nádobí	Může způsobit jiskření. Přeneste pokrm do nádoby vhodné do mikrovlnné trouby.
Papírové krabice na potraviny s kovovou rukojetí	Může způsobit jiskření. Přeneste pokrm do nádoby vhodné do mikrovlnné trouby.
Kovové nástroje	Kov stíní pokrm před mikrovlnným zářením. Kovový dekor může způsobit jiskření.
Kovové spony	Může způsobit jiskření a vznik požáru uvnitř trouby.
Papírové sáčky	Mohou v troubě způsobit požár.
Polystyrénové nebo polyuretanové nádoby	Nádoby se mohou při vystavení vysoké teplotě roztavit nebo kontaminovat kapalinu uvnitř nádoby.
Dřevo	Dřevo se vysuší, pokud je používáno v mikrovlnné troubě, může pak prasknout nebo puknout.

INSTALACE TROUBY

Názvy součástí a příslušenství trouby

Vydejte troubu a veškeré materiály z obalu a vnitřního prostoru trouby.
Vaše trouba je dodávána s následujícím příslušenstvím:

- 1 Skleněný otočný talíř
- 1 Sestava otočného podstavce
- 1 Návod k použití

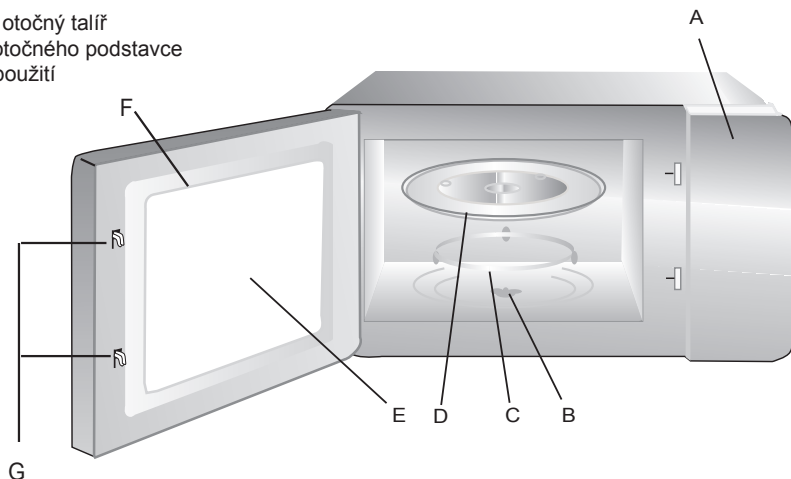

Upozornění:
Nepoužívejte grilovací rošt v režimu mikrovln!
Před použitím mikrovln jej vždy vyjměte!

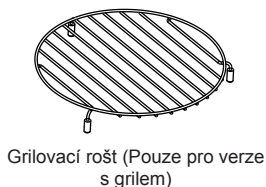

- A) Ovládací panel
- B) Hřídel otočného talíře
- C) Sestava otočného podstavce
- D) Skleněný talíř
- E) Okénko pro nahlížení do trouby
- F) Dvířka
- G) Systém bezpečnostního zavírání

Instalace otočného talíře

Nosný kotouč (spodní část)



- a. Nikdy neumísťujte skleněný talíř horní stranou dolů. Skleněný talíř by neměl být nikdy zablokovaný.
- b. Je nutno během vaření vždy použít jak skleněný talíř, tak otočný podstavec.
- c. Všechna jídla a nádoby s pokrmy musí být při vaření umístěny vždy na skleněném talíři.
- d. Pokud skleněný talíř nebo otočný podstavec praskne nebo se rozbije, kontaktujte nejbližší autorizované servisní středisko.

Instalace pracovní desky

Odstraňte veškerý obalový materiál a příslušenství. Prohlédněte troubu, zda není poškozená, zda nejsou dvířka otlučená nebo nejsou ulomené západky dvířek. V případě poškození troubu neinstalujte.

Instalace

1. Vyberte rovný povrch, který poskytuje dostatečně otevřený prostor pro přívod a odvod vzduchu pro ventilační otvory.

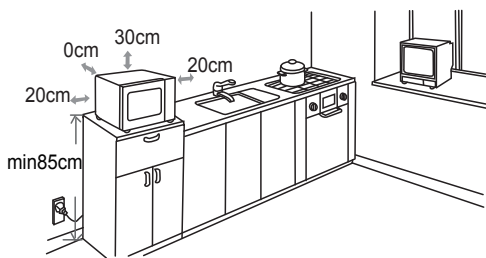

Mezi troubou a vedlejšími stěnami musí být minimální odstup 20 cm.

- (1) Nad troubou musí být ponechán minimální odstup 30 cm.
- (2) Ze dna trouby neodstraňujte nožičky.
- (3) Zablokování přívodních a/nebo výstupních otvorů může způsobit poškození trouby.

Vnitřní část: Odstraňte veškerou ochrannou fólii z povrchu vnitřní části mikrovlnné trouby. Neodstraňujte tenký světle hnědý obklad, který je připevněn na vnitřním prostoru trouby na ochranu magnetronu.

(4) Troubu umístěte co možná nejdále od rádia a televize. Fungování mikrovlnné trouby může způsobit rušení příjmu rádia nebo televize.

2. Troubu zapojte do standardní domácí zásuvky. Ujistěte se, že napětí a frekvence je stejná jako napětí a frekvence na typovém štítku se jmenovitými hodnotami. POZOR: Troubu neinstalujte nad varnou desku nebo jiný spotřebič produkující teplo. Pokud ji nainstalujete v blízkosti nebo nad zdroj tepla, mohlo by dojít k poškození trouby a ztrátě záruky.

Přístupný povrch může být během fungování trouby horký.





NÁVOD K POUŽITÍ

Tato mikrovlnná trouba používá moderní elektronické systémy, kterými reguluje parametry vaření tak, aby co nejlépe uspokojila svými výkony Vaše potřeby.

1. Nastavení hodin

Jakmile připojíte mikrovlnnou troubu k síťové zásuvce, zobrazí se na displeji „0:00“ a je slyšet zvuková signalizace.

- 1) Stiskněte "CLOCK/KITCHEN TIMER", čísla hodin začnou blikat.
- 2) Otočením "" nastavte hodiny. Zadané číslo hodin by mělo být v rozsahu 0–23.
- 3) Stiskněte "CLOCK/KITCHEN TIMER", čísla minut začnou blikat.
- 4) Otočením "" nastavte minuty, zadané číslo pro minuty by mělo být v rozsahu 0–59.
- 5) Stiskněte "CLOCK/KITCHEN TIMER" a nastavení hodin je ukončeno. ":" bude blikat.

Pozn.: 1) Pokud nejsou hodiny nastaveny, nebudou při zapojení trouby fungovat.

2) Pokud během nastavování hodin stisknete "STOP/CLEAR" nebo pokud neprovedete žádný úkon v průběhu poslední minuty, trouba opustí funkci nastavování.

2. Kuchyňská minutka

- (1) Stiskněte dvakrát "CLOCK/KITCHEN TIMER", na displeji se zobrazí 0:00.
- (2) Otočte "" a zadejte požadovaný čas (maximální hodnota je 95 minut).
- (3) Stiskněte "START/+30SEC./CONFIRM" pro potvrzení nastavení.
- (4) Když je dosaženo nastaveného času, zvukový signál zazní pětkrát.

Pokud jsou hodiny nastaveny v (24 hodinovém režimu) na displeji se zobrazí aktuální čas.

Poznámka: Kuchyňská minutka je časovač, nezobrazuje reálný čas v 24 hodinovém režimu.

3. Mikrovlnné vaření

Stiskněte několikrát "MICROWAVE" a vyberte požadovanou funkci. Nastavení doby vaření provedte

otočením "". Stiskněte "START/+30SEC./CONFIRM", kterým spustíte vaření.

Příklad: pokud chcete použít 80% výkon po dobu vaření 20 minut, nastavte troubu v následujících krocích:

- 1) Stiskněte jednou "MICROWAVE", kontrolka LED zobrazí „P100“.
- 2) Stiskněte ještě jednou "MICROWAVE" a zvolte výkon 80%, kontrolka LED zobrazí „P80“.
- 3) Stiskněte "START/+30SEC./CONFIRM" pro potvrzení nastavení.

- 4) Otáčením "" nastavte dobu vaření, na displeji bude nastaveno "20:00" (maximální doba vaření je 95 minut.)

5) Stisknutím "START/+30SEC./CONFIRM" spustíte vaření.



POZN.: Nastavení naprogramované doby se provádí po následujících krocích:

0---1 min :	5 sekund
1---5 min :	10 sekund
5---10 min :	30 sekund
10---30 min :	1 minuta
30---95 min :	5 minut

Tabulka úrovně výkonu mikrovlnné trouby:

úroveň	10	9	8	7	6	5	4	3	2	1	0
Mikrovlnný výkon	100%	90%	80%	70%	60%	50%	40%	30%	20%	10%	0%
Displej	P100	P90	P80	P70	P60	P50	P40	P30	P20	P10	P00

4. Grilování

- 1) Stisknete šestkrát tlačítko "DOUBLE GRILL/COMBI.", zobrazí se "G-1", funkce grilu je zvolená.
- 2) Opakovaným stisknutím tlačítka "DOUBLE GRILL/COMBI.", zobrazí se "G-1", "G-2", "G-3", "C-1", "C-2", "C-3", "C-4", "C-5" funkce grilu je zvolená.
- 3) Otočením  "nastavte teplotu a je k dispozici 110°C, 140 °C, 170 °C, 200 °C (pouze pro režim C-5)
- 4) Stisknete tlačítko "START/+30SEC./CONFIRM" pro potvrzení teploty (pouze pro režim C-5)
- 5) Otočením  nastavte dobu přípravy. Maximální možná doba přípravy je 95 minut.
- 6) Stisknutím tlačítka "START/+30SEC./CONFIRM" spustíte grilování.

Poznámka: V polovině doby grilování se trouba pozastává a dvakrát zazní akustický signál. Stisknutím "START/+30SEC./CONFIRM" můžete pokračovat v přípravě.

Poznámka

Povel	Displej	Mikrovlnny	Horní gril	Spodní gril	Horký vzduch
1	G-1		●		
2	G-2		●	●	
3	G-3			●	
4	C-1	●	●		
5	C-2	●	●		
6	C-3	●	●	●	
7	C-4	●	●	●	
8	C-5	●	●		●

5. Horkovzdušné vaření (s funkcí předehřátí)

Horkovzdušné vaření vám umožní připravit jídlo jako v klasické troubě. Mikrovlny nejsou použity. Je doporučeno předehřát troubu na požadovanou teplotu před vložením jídla do trouby.

- 1) Stiskněte "CONVECTION", "140" bude blikat.
- 2) Držte stlačené "CONVECTION" nebo otočte "  " a zvolte teplotu.
Poznámka: teplota může být nastavena v rozmezí 140 až 230° C.
- 3) Stiskněte "START/+30SEC./CONFIRM" a potvrďte teplotu.
- 4) Stiskněte "START/+30SEC./CONFIRM" pro spuštění předohřevu. Když trouba dosáhne nastavenou teplotu předohřevu, zvukový signál zazní dvakrát a můžete vložit jídlo do trouby. Teplota předohřevu je zobrazena a bliká.
- 5) Vložte jídlo do trouby a zavřete dveře.



Otočte "  " a nastavte dobu vaření (maximální hodnota je 95 minut).

- 6) Stiskněte "START/+30SEC./CONFIRM" pro spuštění vaření.

Poznámka: a. Čas vaření nemůže být vložen dokud není dosažena zvolená teplota předohřevu. Když je dosaženo nastavené teploty, dvířka musí být otevřena pro nastavení doby vaření.

b. Pokud není čas vložen po dobu 5 minut, trouba ukončí předohřev. Zvukový signál zazní pětkrát a trouba se vrátí do výchozího nastavení.

6. Horkovzdušné vaření (bez funkce předehřátí)

- 1) Stiskněte "CONVECTION", "140" bude blikat.
- 2) Držte stlačené "CONVECTION" nebo otočte "  " a zvolte teplotu.
Poznámka: teplota může být nastavena v rozmezí 140 až 230° C.
- 3) Stiskněte "START/+30SEC./CONFIRM" a potvrďte teplotu.
- 4) Otočte "  " a nastavte dobu vaření (maximální hodnota je 95 minut).
- 5) Stiskněte "START/+30SEC./CONFIRM" pro spuštění vaření.



7. Postupné vaření na několika programech

Je možné nastavit maximálně dva programy vaření za sebou. Pokud je jedním programem rozmrazování, musí být tento program zařazen jako první. Po každém programu bude slyšet zvuková signalizace a pak začne následující program.

Poznámka: Funkci Auto menu nelze nastavit jako jeden z programů v řadě.

Příklad: chcete rozmrazit 500 g jídla a vařit ho výkonem 80% po dobu 7 minut.

Proveďte následující kroky:

- 1) Stiskněte "WEIGHT /TIME DEFROST", zobrazí se "dEF1".
- 2) Otočením "  " nastavte hmotnost jídla. Zastavte na, jakmile bude zobrazeno "500".
- 3) Dvakrát stiskněte "MICROWAVE" pro zvolení mikrovlnného výkonu 80%.
- 4) Otočením "  " nastavte dobu vaření na 7 minut.

5) Stisknutím "START/+30SEC./CONFIRM" spustíte vaření.

Poznámka: po ukončení prvního programu bude slyšet zvuková signalizace a pak bude spuštěn další program.

Po ukončení všech kroků bude slyšet pět pípnutí a mikrovlnná trouba se vrátí do klidového stavu.

8. Rychlé spuštění

Když je trouba v klidovém stavu, stiskněte tlačítko "START/+30SEC./CONFIRM", tím začne vaření na maximální mikrovlnný výkon po dobu 30 sekund.

Doba vaření se zvýší o 30 sekund pokaždé, když stisknete tlačítko "START/+30SEC./CONFIRM".

Maximální doba, kterou můžete nastavit, je 95 minut.

Poznámka: Funkce nebude aktivní pro vaření pomocí jiných programů.

9. Rychlé mikrovlnné vaření

Otočte  doleva a zvolte čas přímo, pak stiskněte "START/+30SEC./CONFIRM" pro vaření se 100% mikrovlnným výkonem.

Tento program může být zvolen jako první fáze více stupňového vaření.

Tabulka automatických programů

Menu	Hmotnost	Zobrazení
A-1 Napít se	1	1
	2	2
	3	3
A-2 TĚSTOVINY	100g (s 800 studené vody)	100
	200g (s 1200 studené vody)	200
	300g (s 1500 studené vody)	300
A-3 Mražené pizzy	150 g	150
	300 g	300
	450 g	450

A-4 ZELENINA	100 g	100
	200 g	200
	300g	300
	400 g	400
	500 g	500
A-5 BRAMBORY	1	1
	2	2
	3	3
A-6 OHŘEV	200g	200
	300g	300
	400g	400
	500g	500
	600g	600
A-7 Čerstvá pizza	150 g	150
	300 g	300
	450 g	450
A-8 KUŘE	800g	800
	1000g	1000
	1200g	1200
	1400g	1400
A-9 Gratinové brambory	1200g	1200
A-10 Hovězí burger	3	3
	4	4
	5	5

10. Automatické programy pro vaření

1) V klidovém stavu stiskněte " " a zvolte požadovaný program.
Budou se zobrazovat "A-1", "A-2" "A-10" v tomto pořadí.

2) Stiskněte "START/+30SEC./CONFIRM" a potvrďte teplotu.

3) Otáčejte " " a navolte hmotnost nebo počet porcí, které chcete připravit.

4) Stiskněte "START/+30SEC./CONFIRM", kterým spustíte vaření.

Po ukončení vaření zvuková signalizace vydá pět pípnutí. Pokud jste předtím nastavili hodiny, bude se zobrazovat běžný čas, v opačném případě se bude zobrazovat .

11. Rozmrazování podle nastavené hmotnosti

- 1) Stiskněte jednou "WEIGHT/TIME DEFROST", kontrolka LED zobrazí "dEF1".
- 2) Pro volbu hmotnosti pokrmu, který chcete rozmrazit otáčejte "  ". Současně bude svítit „g“. Hmotnost musí být v rozmezí 100 a 2000 g.
- 3) Stiskněte tlačítko "START/+30SEC./CONFIRM" pro zahájení rozmrazování.

12. Rozmrazování podle nastaveného času

- 1) Stiskněte tlačítko "WEIGHT/TIME DEFROST", kontrolka LED zobrazí „dEF2“.
- 2) Doba vaření zvolte otočením "  ". Doba nastavení se pohybuje v rozmezí od 0:05 do 95:00.
- 3) Stiskněte tlačítko "START/+30SEC./CONFIRM" pro zahájení rozmrazování.

13. Funkce kontroly nastavení

- (1) Během vaření stiskněte "MICROWAVE", "DOUBLE GRILL/ COMBI." , " CONVECTION", Na 2-3 sekundy se zobrazí aktuální mikrovlnný výkon.
- (2) Ve fázi odloženého startu stiskněte „ CLOCK/KITCHEN TIMER “, kterým se zobrazí hodiny pro odložený start. Doba začátku vaření bude na 3 sekundy blikat.
Pak se trouba vrátí na zobrazení hodin.

14. Funkce dětské pojistky

Pojistka: v nezablokovaném stavu stiskněte na 3 sekundy "STOP/CLEAR", dlouhý zvukový signál ohlásí, že jste aktivovali dětskou pojistku. Kontrolka LED zobrazí „  “ a bude svítit.
Uvolnění pojistky: v zablokovaném stavu stiskněte na 3 seundy "STOP/CLEAR" .
Dlouhý zvukový signál ohlásí, že pojistka byla vypnutá.

15. Specifikace

- (1) Zvuková signalizace vydá pípnutí, jakmile otočíte ovladač na začátek postupu.
- (2) Pokud dojde k otevření dvířek během vaření, je nutné pro pokračování stisknout tlačítko "START/+30 SEC./CONFIRM" .
- (3) Jakmile je nastavený program vaření, musíte stisknout tlačítko "START/+30 SEC./CONFIRM" do 5 minuty. V opačném případě se zobrazí aktuální čas a nastavení bude zrušeno.
- (4) Zvukový signál vydá pípnutí v případě správného postupu stisknutí, v opačném případě nebude slyšet žádná zvuková signalizace.

Odstránění možných problémů

NORMÁLNÍ	
Rušení příjmu TV mikrovlnnou troubou.	Příjem rádia a televize může být při provozu mikrovlnné trouby rušen. Tento jev se podobá rušení malými elektrickými spotřebiči jako je mixér, vysavač a elektrický ventilátor. Jde to normální stav.
Ztlumení světla trouby.	Při nízkém výkonu mikrovlnného vaření se může světlo ztlumit. Je to normální stav.
Pára hromadí se na dvířkách, horký vzduch vycházející z větracích otvorů.	Během vaření může z jídla vycházet pára. Většina této páry vyjde ven z větracích otvorů. Ale nějaké množství se může nahromadit na studených místech jako jsou dvířka trouby. Je to normální stav.
Trouba byla náhodně spuštěna, když uvnitř nebylo žádné jídlo.	Troubu nepoškodí, pokud po velmi krátký čas funguje prázdná. Ale měli byste se této situaci vyhnout.

Problém	Možná příčina	Náprava
Trouba se nezapne.	Napájecí kabel není správně zapojený do síťové zásuvky.	Vytáhněte kabel ze zásuvky, počkejte 10 sekund a znovu ho zapojte.
	Spálená pojistka nebo zásah automatického spínače.	Vyměňte pojistku nebo znovu nastavte automatický spínač (opravený kvalifikovaným personálem naší společnosti).
	Problémy s vývodem.	Zkontrolujte vývod pomocí jiného spotřebiče.
Trouba nehřeje.	Dvířka nejsou správně zavřená	Zavřete správně dvířka.

ZÁKAZNICKÝ SERVIS

Pokud nemůžete zjistit příčinu závady: vypněte spotřebič (nedemontujte jej) a kontaktujte autorizované servisní středisko.

SÉRIOVÉ ČÍSLO VÝROBKU. Ke ho najdete?

Je důležité sdělit servisnímu středisku typ a sériové číslo Vašeho spotřebiče (16 místní kód, který začíná číslicí 3); můžete jej najít na záručním listě nebo na výrobním štítku spotřebiče.

Usnadní identifikaci závady, zabrání zbytečným výjezdům techniků, čímž Vám značně sníží výdavy.



Tento spotřebič je označen ve shodě s evropskou směrnicí WEEE 2002/96/EC o zacházení s odpadem z elektronických a elektrických spotřebičů. Tím, že zákazník zaručí správnou likvidaci odpadu, přispívá k ochraně zdraví osob a ochraně životního prostředí, které by mohlo jinak být poškozeno nevhodnou likvidací odpadu. Symbol, který je na spotřebiči umístěn znamená, že tento výrobek nemůže být zlikvidován jako normální komunální odpad, ale musí být odevzdán do nejbližšího sběrného místa nebo střediska recyklace elektrického a elektronického odpadu. Likvidace musí být provedena podle místních platných předpisů pro ochranu životního prostředí a likvidaci odpadu.

Další informace o zacházení, vracení a recyklaci tohoto výrobku Vám poskytne místní organizace odpovědná za likvidaci nebo obchod, ve kterém byl nákup proveden.

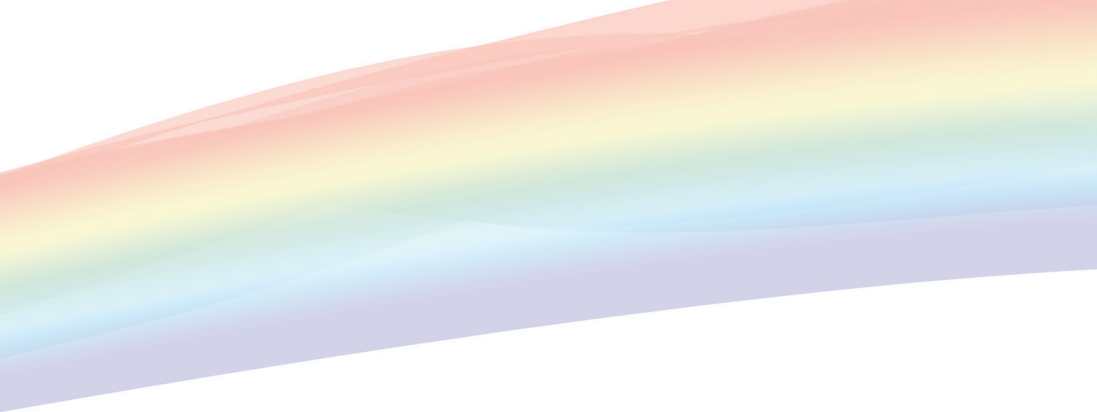

LORD Hausgeräte GmbH

Greschbachstraße 17

76229 Karlsruhe

Germany

info@lord.eu

www.lord.eu

(LMF 4255 S-1)

Změny a tiskové chyby vyhrazeny.

LORD

sk Návod na použitie



M4

Mikrovlnná rúra 4 v 1

DÔLEŽITÉ BEZPEČNOSTNÉ POKYNY



Nikdy sa nedotýkajte plôch spotrebičov určených na varenie alebo ohrievanie. Počas prevádzky sa zahrievajú. Udržujte deti v bezpečnej vzdialenosti. Hrozí nebezpečenstvo popálenia!



Mikrovlnné žiarenie a vysoké napätie! Neodstraňujte kryt.

VÝSTRAHA! Zariadenie a jeho dostupné časti sa v priebehu používania zahrejú. Je treba sa vyhnúť styku s horúcimi časťami. Deti vo veku do 8 rokov je treba udržiavať mimo dosah, pokiaľ nie sú trvalým dozorom. Toto zariadenie môžu používať deti od 8 rokov a osoby s obmedzenou fyzickou, zmyslovou či mentálnou schopnosťou či osoby bez dostatočných skúseností a znalostí, pokiaľ sú pod dozorom, alebo pokiaľ im boli poskytnuté pokyny o bezpečnom používaní zariadenia a pokiaľ poznajú súvisiace riziká.

Dbajte na to, aby sa deti nehrali so zariadením. Čistenie a užívateľskú údržbu nesmú robiť deti do 8 rokov a deti bez dozoru. Udržujte spotrebič a prívodný kábel mimo dosahu detí mladších ako 8 rokov.

- **VAROVANIE:** Pri používaní zariadenia v kombinovanom režime, by mali deti používať rúru len pod dohľadom dospelých kvôli generovaným teplotám; (Len pre modely s funkciou grilovania)
- **VAROVANIE:** Ak sú dvere alebo tesnenie dverí poškodené, rúru nesmiete používať, pokiaľ nebude opravená kompetentnou osobou;

- **VAROVANIE:** Pre každého, okrem kompetentnej osoby, je nebezpečné vykonávať opravy a údržbu, ktorá zahŕňa demontáž krytu, ktorý chráni pred mikrovlnnou energiou.;
- **VAROVANIE:** Tekutiny a iné potraviny nesmú byť ohrievané v uzatvorených nádobách, pretože môžu explodovať.
- Neodstraňujte nožičky rúry a neblokujte ventilačné otvory.
- Používajte len kuchynský riad určený na použitie v mikrovlnnej rúre.
- Keď ohrievate potraviny v plastových alebo papierových obaloch, dávajte pozor, aby sa nevznietili;
- Ak spozorujete dym, vypnite alebo odpojte zariadenie a dvere nechajte zatvorené na uhasenie ohňa;
- Mikrovlnné ohrievanie môže mať za následok oneskorené prevretie, preto buďte pri narábaní s nádobou opatrný;
- Obsah fľaše pre kojencov a detské poháre premiešajte alebo pretrepte a pred podávaním deťom skontrolujte teplotu na zabránenie popálenia;
- Vajcia v škrupine a celé vajcia na tvrdo neohrievajte v mikrovlnnej rúre, pretože môžu explodovať, dokonca aj po skončení ohrievania;
- Na čistenie povrchov dverí, tesnenia dverí, interiéru rúry použite len jemné nebrúsne mydlá, alebo čistiace prostriedky aplikované špongiou alebo jemnou tkaninou.
- Rúra by mala byť čistená pravidelne a mali by byť odstránené všetky zvyšky pokrmov;

- Neudržiavanie rúry v čistých podmienkach môže viesť k poškodeniu povrchu, ktorý môže nepriaznivo ovplyvniť životnosť zariadenia a môže byť výsledkom nebezpečnej situácie;
- Ak je sieťová šnúra poškodená, musí byť vymenená výrobcom, servisom alebo podobne oprávnenou osobou na zabránenie rizika.
- Nenechajte kábel prevísať cez okraj stola alebo pracovnej dosky.
- Aby nedošlo k nebezpečným situáciám, nikdy nepripájajte zariadenie k externému časovému spínaču ani diaľkovému ovládaciemu systému.
- Nepokúšajte sa sami vymeniť žiarovku rúry a zabezpečte, aby túto činnosť vykonávali výhradne autorizované osoby. Ak sa vypáli žiarovka rúry, obráťte sa na predajcu alebo miestne servisné stredisko.
- **UPOZORNENIE:** Žiadnu časť mikrovlnnej rúry nečistite čistiacimi prostriedkami na tradičné rúry, parnými čističmi, abrazívnymi ani agresívnymi čistiacimi prostriedkami, prostriedkami s obsahom hydroxidu sodného ani drôtenkami.

**BEZPEČNOSTNÉ
POKYNY PRE
VŠEOBECNÉ POUŽITIE**

Nižšie sú uvedené, tak ako pri všetkých spotrebičoch, určité zásady na ovládanie a bezpečnosť na zaistenie špičkového výkonu tejto rúry:

1. Pri používaní rúry vždy majte na svojom mieste všetky potrebné súčasti (otočný sklený tanier, valčekový prstenec a spojky).
2. Rúru používajte len na prípravu pokrmov, nepoužívajte na sušenie oblečenia, papiera alebo iných nepotravinových predmetov a na sterilizovanie.
3. Rúru nepoužívajte, keď je prázdna. Toto ju môže poškodiť.
4. Rúru nepoužívajte ako odkladací priestor, napríklad papiera, kníh, atď.
5. Nevarte žiadny pokrm s blanou, ako je žltok, zemiaky, kurča, atď, bez niekoľkonásobného prepichnutia vidličkou.
6. Do vonkajších otvorov nevkladajte žiadne predmety.
7. Neodstraňujte žiadne časti rúry ako sú nožičky, skrutky, atď.
8. Pokrm nevarte priamo na otočnom tanieri. Pokrm umiestnite do/na správny kuchynský riad.

DÔLEŽITÉ - V MIKROVLNNEJ RÚRE NEPOUŽÍVAJTE

- Nepoužívajte kovové panvice alebo riad s kovovými rúčkami.
 - Nepoužívajte riad s kovovými ozdobami.
 - Nepoužívajte plastové vrecká uzatvorené drôtom.
 - Nepoužívajte melamínový riad ak obsahuje materiál, ktorý pohlcuje mikrovlnnú energiu. To môže spôsobiť prasknutie riadu alebo opálenie a spomaľuje rýchlosť varenia.
 - Nepoužívajte starožitný riad. Glazúra nie je vhodná pre mikrovlnné použitie. Šálky typu „Corelle Livingware“ by nemali byť použité.
 - Nepoužívajte na varenie nádoby s obmedzeným otvorom, pretože môžu explodovať.
 - Nepoužívajte bežné mäsové a pekárske teplomery.
 - Existujú teplomery výslovne na mikrovlnné varenie. Tieto môžu byť použité.
9. Mikrovlnný riad by mal byť používaný len s pokynmi výrobcu.
 10. Nepokúšajte sa smažiť pokrmy v rúre.
 11. Zapamätajte si, že mikrovlnná rúra ohrieva len tekutinu v nádobe. Preto kryt nádoby nie je po vybratí z rúry horúci. Zapamätajte si, že pokrm/tekutina vnútri uvoľní rovnaké množstvo pary po otvorení krytu ako pri bežnom varení.
 12. Vždy skontrolujte teplotu vareného pokrmu, obzvlášť

- ak ohrievate alebo varíte pokrm/tekutinu pre deti. Je vhodné nikdy nekonzumovať pokrm ihneď po vybratí z rúry, ale ho nechať niekoľko minút odstáť a premiešať, aby sa rovnomerne rozložilo teplo.
13. Pokrm obsahuje zmes tuku a vody, napr. vývar by ste mali nechať odstáť 30-60 sekúnd v rúre po dokončení. To umožní zmesi vyrovnáť teplotu a zamedziť bublaniu keď ponoríte lyžicu do pokrmu/tekutiny alebo pridáte bujón.
 14. Keď pripravujete/varíte pokrm/tekutinu a pamätáte, že sú určité pokrmy, napríklad puding, džem a mleté mäso, ktoré sa zohrejú veľmi rýchlo. Keď ohrievate alebo varíte pokrmy s vysokým obsahom tuku alebo cukru, nepoužívajte plastové nádoby.
 15. Kuchynský riad sa môže zohriať z dôvodu prenosu tepla z ohrievaného pokrmu. Zvlášť pri riade s plastovými povrchmi. Preto na vybratie nádoby môžu byť potrebné kuchynské rukavice.
 16. Zníženie rizika vzniku ohňa v rúre:
 - a) Pokrm neprevádzajte. Ak sú v rúre umiestnené papierové, plastové alebo iné horľavé materiály potrebné pri varení, neustále kontrolujte mikrovlnnú rúru.
 - b) Pred vložením vreciek do mikrovlnnej rúry z nich odstráňte uzatváracie drôty.
 - c) Ak by sa materiály vnútri rúry mali zapáliť, nechajte dvere rúry zatvorené, odpojte rúru z elektrickej zásuvky, vypnite stenový istič alebo vypnite hlavný istič v poistkovej skrini.

OVLÁDACÍ PANEL

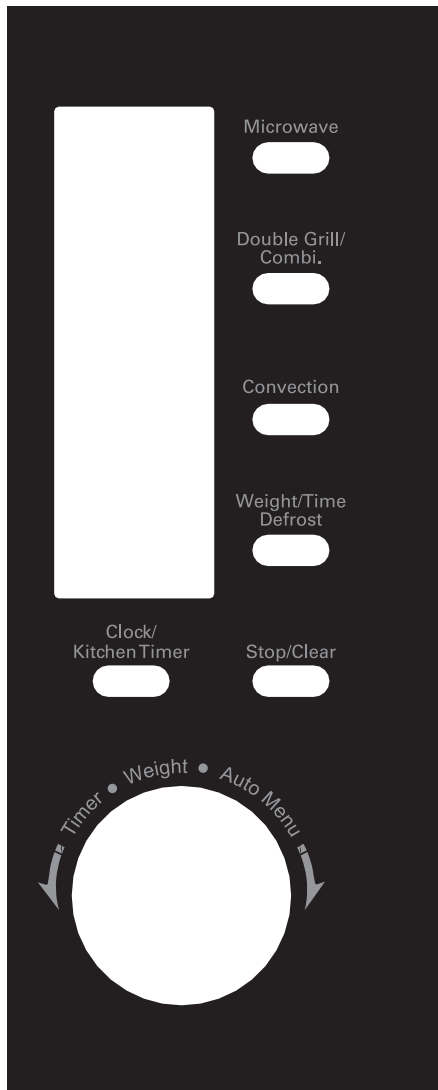



PREVÁDZKOVÉ POKYNY

1. NASTAVENIE

Ak sa MIKROVLNÁ zapne, rúra ukázuje »0:00« a zvuk sa objaví.

POZNÁMKA: Ak hodiny nie sú nastavené, rúra nefunguje. Ak stlačíte **STOP/CLEAR** počas nastavenia hodín, bude rúra resetovaná.

Ak potrebujete nastaviť hodiny, ak už používate rúru:

1. Stlačte **CLOCK/KITCHEN TIMER** dvakrát.
2. Otočte "  " pre nastavenie hodín od 0-23.
3. Stlačte **CLOCK/KITCHEN TIMER** pre potvrdenie.
4. Otočte "  " pre nastavenie minút od 0-59.
5. Stlačte **CLOCK/KITCHEN TIMER** pre potvrdenie.



Nastavenie hodín je dokončené.

2. KUCHYNSKÁ MINÚTKA



1. Stlačte **CLOCK/KITCHEN TIMER** dvakrát.
2. Otočte "  " pre nastavenie času. (maximálny čas 95:00)
3. Stlačte "**START/+30SEC./CONFIRM**" pre potvrdenie času. Zobrazí sa ikonakuchynskej minútky.
4. Keď bude dokončená minútka, bude zvonit' budík a zobrazia sa hodiny.

POZNÁMKA: Kuchynská minútka funguje ako minútový časovač a nie ako hodiny.

3. Mikrovlnné varenie

Stlačte "**MICROWAVE**", na displeji sa zobrazí "P100". Stlačte niekoľkokrát "**MICROWAVE**" alebo otočte "  " a vyberte požadovaný výkon, a "P100", "P90", ... , "P10" alebo "P00" sa zobrazí s každým stlačením. Potom stlačte "**START/+30SEC./CONFIRM**" pre potvrdenie a otočte "  " pre nastavenie času varenia v rozmedzí 0:05 až 95:00. Stlačte opäť "**START/+30SEC./CONFIRM**" pre spustenie varenia.



Príklad: ak chcete použiť 80% výkon po dobu varenia 20 minút, nastavte rúru v nasledujúcich krokoch:

1. Stlačte "**MICROWAVE**", na displeji sa zobrazí "P100".
2. Stlačte ešte raz "**MICROWAVE**" alebo otočte "  " a zvolte výkon 80%.
3. Stlačte "**START/+30SEC./CONFIRM**" pre potvrdenie, na displeji sa zobrazí "P 80".
4. Otáčaním "  " nastavte dobu varenia, kým bude na displeji "20:00"
5. Stlačte "**START/+30SEC./CONFIRM**" pre spustenie varenia.

Tabuľka mikrovlnných výkonov

Úroveň	10	9	8	7	6	5	4	3	2	1	0
Výkon	100%	90%	80%	70%	60%	50%	40%	30%	20%	10%	0%
Displej	P100	P90	P80	P70	P60	P50	P40	P30	P20	P10	P00

4. Grilovanie, alebo kombinovanévarenie

1. Stlačte "DOUBLE GRILL/COMBI", na displeji sa zobrazí "G-1".
2. Stlačte "DOUBLE GRILL/COMBI". Otáčaním "  " vyberte požadovaný výkon, na displeji sa zobrazí "G-1", "G-2", "G-3", "C-1", "C-2", "C-3", "C-4 "alebo" C-5 ".
3. Otáčaním "  " nastavte teplotu: 110 °C, 140 °C, 170 °C alebo 200 °C (iba pre program C-5)
4. Stlačte tlačidlo "START/+30SEC./CONFIRM" na potvrdenie teploty (iba pre režim C-5)
5. Pre nastavenie času varenia otočte "  ", maximálny čas varenia je 95 minút.
6. Stlačte "START/+30SEC./CONFIRM" pre začiatok varenia.

Poznámka: Ak uplynie polovica času grilovania, zaznie dvakrát zvukový signál, čo je normálne.

Aby ste mali lepší výsledok grilovanie jedla, mali by ste jedlo otočiť, zatvorte dverka a potom stlačte "START/+30SEC./CONFIRM" na pokračovanie vo varení. Ak sa žiadna operácia neuskutoční, rúra bude pokračovať vo varení (len režim G-1, G-2 a G-3)

Poznámka: Možné kombinácie spôsobov varenia

Povel	Displej	Mikrovlny	Horný gril	Spodný gril	Horúci vzduch
1	G-1		●		
2	G-2		●	●	
3	G-3			●	
4	C-1	●	●		
5	C-2	●	●		
6	C-3	●	●	●	
7	C-4	●	●	●	
8	C-5	●	●		●

5. Teplovzdušné varenie (s funkciou predhriatie)

Teplovzdušné varenie vám umožní pripraviť jedlo ako v klasickej rúre. Mikrovlny nie sú použité. Odporúča sa predhriať rúru na požadovanú teplotu pred vložení jedla do rúry.

1. Stlačte "CONVECTION", "140" bude blikať.
2. Držte stlačené "CONVECTION" alebo otočte "  " a zvolte teplotu.

Poznámka: teplota môže byť nastavená v rozmedzí 140 až 230 °C.

3. Stlačte "START/+30SEC./CONFIRM" na potvrdenie teploty.
4. Stlačte "START/+30SEC./CONFIRM" pre spustenie predohrevu. Keď rúra dosiahne nastavenú teplotu predohrevu, zvukový signál zaznie dvakrát a môžete vložiť jedlo do rúry. Teplota predohrevu je zobrazená a bliká.

5. Vložte jedlo do rúry a zatvorte dvre.

Otočte "  " a nastavte čas varenia (maximálna hodnota je 95 minút).

6. Stlačte "START/+30SEC./CONFIRM" pre spustenie varenia.

Poznámka:

- a. Čas varenia nemôže byť vložený kým nie je dosiahnutá zvolená teplota predohrevu. Keď je dosiahnutá nastavená teplota, dvierka musia byť otvorené pre nastavenie doby varenia.
- b. Ak nie je čas vložený po dobu 5 minút, rúra ukončí predohrev. Zvukový signál zaznie päťkrát a rúra sa vráti do východiskového nastavenia.

6. Teplovzdušné varenie (bez funkcie predhriatia)

1. Stlačte "CONVECTION", "140" bude blikať.
2. Držte stlačené "CONVECTION" alebo otočte "  " a zvolte teplotu.

Poznámka: teplota môže byť nastavená v rozmedzí 140 až 230 °C.



3. Stlačte "START/+30SEC./CONFIRM" na potvrdenie teploty.
4. Otočte "  " a nastavte čas varenia (maximálna hodnota je 95 minút).
5. Stlačte "START/+30SEC./CONFIRM" pre spustenie varenia.

7. VIACSTUPŇOVÉ VARENIE

Je možné Maximálne 3-stupňové varenie . Pre program rozmrazenia, tento stupeň musí byť prvý. Objaví sa zvuk po prvej fáze a začne druhý stupeň.

POZNÁMKA: Auto Menu nemožno nastaviť do viac fáz programu.

Príklad: Ak chcete rozmrazovať jedlo 500g a potom ho variť na 80% 7 minút, kroky sú:

1. Stlačte **WEIGHT/TIME DEFROST** jedenkrát, zobrazí sa ikona dEF1.
2. Otočte " " pre nastavenie času rozmrazenia 500g.
3. Stlačte **MICROWAVE** a zobrazí .
4. Otočte " " pre nastavenie na P80.
5. Stlačte **START/+30SEC./CONFIRM** pre potvrdenie.
6. Otočte " " pre nastavenie času varenia 7 minút.
7. Stlačte **START/+30SEC./CONFIRM** programu.

8. RÝCHLE VARENIE



1. Stlačte "**START/+30SEC./CONFIRM**" pre varenie sa mikrovlnou 100% 30 sekund. Každým stlačením NAHOR zvýšite o 30 sekund.
2. Behom programov mikrovlná, GRIL, konvekcia kombinacia a rozmrazenie podľa časových programov, môžete zvýšiť dobu varenia po dobu 30 sekúnd sa stlačením "**START/+30SEC./CONFIRM**".

POZNÁMKA: Ak je vybratá možnosť Auto Menu a rozmrazovanie podľa času programu, čas varenia nemôže byť zvýšený.

9. Rýchle mikrovlnné varenie

Otočte " " doľava a zvolte čas priamo, potom stlačte "**START/+30SEC./CONFIRM**" pre varenie so 100% mikrovlnným výkonom. Tento program môže byť zvolený ako prvá fáza viac stupňového varenia.

10. AUTO MENU

1. Otočte " ", zobrazí sa A1.
2. Otočte " " pre vyber iného menu (A1-A10).
3. Stlačte **START/+30SEC./CONFIRM** pre potvrdenie.
4. Otočte " " pre vyber hmotnosti jedla.
5. Stlačte **START/+30SEC./CONFIRM** pre spustenie programu.

11. ROZMRAZOVANIE POĎLA HMOTNOSTI

1. Stlačte "WEIGHT/TIME DEFROST" jedenkrát, zobrazí se na obrázovke ikona dEF1.
2. Otočte "  " pre nastavenie hmotnosti jedla medzi 100-2000g.
3. Stlačte "START/+30SEC./CONFIRM" pre spustenie
Doba rozmrazenia sa zobrazí automaticky.

12. ROZMRAZOVANIE POĎLA ČASU

1. Stlačte "WEIGHT/TIME DEFROST" dvakrát, zobrazí se na obrázovke ikona dEF2.
2. Otočte "  " pre nastavenie času rozmrazenia medzi 0:05-95:00.
3. Stlačte "START/+30SEC./CONFIRM" pre spustenie programu.

13. Funkcia vyhľadávania

1. Počas pečenia stlačte "CLOCK / KITCHEN TIMER" na skontrolovanie aktuálneho času.
2. V stave varenia stlačte tlačidlo "MIKROVLNKA", "DOUBLE GRILL/ COMBI." alebo "CONVECTION", súčasné napájanie sa zobrazí na 2-3 sekundy.

14. Funkcia detskej poistky

Poistka: v nezabezpečenom stave stlačte na 3 sekundy "STOP/CLEAR", dlhý zvukový signál ohlásí, že ste aktivovali detskú poistku a indikátor poistky bude svietiť. Displej bude ukazovať hodiny alebo 0:00.

Uvoľnenie poistky: v zablokovanom stave stlačte na 3 sekundy "STOP/CLEAR", dlhý zvukový signál ohlásí, že ste deaktivovali detskú poistku a indikátor poistky zhasne.

15. Špecifikácia

1. Zvuková signalizácia vydáva pípnutie, keď otočíte ovládač na začiat ok postupu.
2. "START/+30 SEC./CONFIRM" musí byť stlačené pre pokračovanie v spracovaní, ak boli otvorené dverka počas varenia.
3. Ak je nastavený program cooking, musíte stlačiť "START/+30 SEC./CONFIRM" do 5 minút. V opačnom prípade sa zobrazí aktuálna doba a nastavenie bude zrušené.
4. Zvukový signál vydá pípnutie v prípade správnej procedúry stlačenia, v opačnom prípade nebude počuť žiadnu zvukovú signalizáciu.
5. Zvukový signál zaznie päťkrát, keď je varenie dokončené.

Prehľad automatických programov

Menu	Weight	Display
A-1 Nápoje	1	1
	2	2
	3	3
A-2 Cestoviny	100g (s 800 studenej vody)	100
	200g (s 1200 studenej vody)	200
	300g (s 1500 studenej vody)	300
A-3 Mrazená pizza	150 g	150
	300 g	300
	450 g	450
A-4 Zelenina	100 g	100
	200 g	200
	300g	300
	400 g	400
	500 g	500
A-5 Zemiaky	1	1
	2	2
	3	3
A-6 Ohrev	200g	200
	300g	300
	400g	400
	500g	500
	600g	600
A-7 Pizza	150 g	150
	300 g	300
	450 g	450
A-8 Kurča	800g	800
	1000g	1000
	1200g	1200
	1400g	1400
A-9 Gratinované zemiaky	1200g	1200
A-10 Hovädzi burger	3	3
	4	4
	5	5

POKYNY K INŠTALÁCII A PRIPOJENIU

Inštalácia na pracovný dosku

Odstráňte všetky obalový materiál a príslušenstvo. Pozrite rúru, či nie je poškodená, či nie su dvierka poškodené alebo nie sú ulomené západky dvierok.

V prípade poškodenia rúru neinštalovať

Vnútoraná časť: Odstráňte všetky ochranné fólie z povrchu vnútornej časti mikrovlnnej rúry. Neodstraňujte tenký svetlý hnedý obklad, ktorý je pripevnený na vnútoranom priestore ako ochrana magnetronu.

Inštalácia

1. Vyberte rovný povrch, ktorý poskytuje dostatočne otvorený priestor pre prívod a odvod vzduchu pre ventilačné otvory. Medzi rúrou a vedľajšími i stenami musia byť minimálne odstup 20 cm.

(1) Nad rúrou musí byť ponechaný odstup minimálne 30 cm.

(2) Ze spodu rúry neodstraňujte nožičky.

(3) Zablockovanie prívodných a / alebo výstupných otvorov môže spôsobiť poškodenie rúry.

(5) Rúru umiestnite tak ďaleko od rádia a TV ako sa dá.

Prevádzka

mikrovlnnej rúry môže spôsobiť rušenie vo vašom rádiu alebo televízny príjem.

2. Pripojte rúru do štandardné domácej zásuvky.

Uistite sa, že napätie a frekvencia je rovnaká ako napätie a frekvencia uvedená na štítku.

VÝSTRAHA: Neinštalujte rúru nad varnú dosku alebo nad iný tepelný spotrebič. Ak je v blízkosti alebo nad zdrojom tepla, môže dôjsť k poškodeniu rúry a záruka by bola neplatná.



Dostupný povrch môže byť počas fungovania rúry horúci.

TECHNICKÉ ÚDAJE

Spotreba energie.....	230V-50Hz, 1450W
Výkon.....	900W
Výkon grilu.....	1600W
Konvektor.....	2500W
Pracovná frekvencia.....	2450MHz
Vonkajšie rozmery.....	513mm(W) x 307mm(H) x 500mm(D)
Obsah rúry.....	25 litrov
Hmotnosť.....	18.24 kg



Toto zariadenie je označené podľa Európskej smernice 2002/96/EC o Doslúžilých elektrických a elektronických zariadení (WEEE). Táto smernica určuje v rámci Európskej únie pokyny pre vrátenie a recykláciu starých elektrických a elektronických zariadení.

RUŠENIE

Mikrovlnná rúra môže spôsobiť rušenie vášho rádia, TV alebo podobného zariadenia. Ak nastane toto rušenie môžete ho odstrániť alebo znížiť nasledovnými opatreniami.

- Vyčistite dvere a tesnenie rúry.
- Rádio, TV, atď. umiestnite čo najďalej od mikrovlnnej rúry.
- Na dosiahnutie silného signálu použite správne nainštalovanú anténu pre vaše rádio, TV, atď.



LORD Hausgeräte GmbH

Greschbachstraße 17

76229 Karlsruhe

Germany

info@lord.eu

www.lord.eu

PN:16170000A67779

(LMF 4255 S-1)

Změny a tiskové chyby sú vyhradené.